



## Pomysłowy asortyment

Nasza bogata historia i duża wiedza specjalistyczna przekładają się na szeroki asortyment wysokiej jakości wag, które niezmiennie od wielu lat spełniają potrzeby naszych klientów, a zarazem są atrakcyjne pod względem cenowym.



**Sprawdź NOWE produkty na 2016 rok!**

# O firmie OHAUS

## *Pomysłowe i praktyczne od ponad stu lat*

Od ponad stu lat nazwa OHAUS jest synonimem wysokiej jakości, trwałych i niezawodnych wag mechanicznych, elektronicznych oraz wagosuszarek, które spełniają potrzeby niemal wszystkich gałęzi przemysłu w zakresie pomiaru masy. Nasz ogólnoświatowy i trwały sukces można przypisać niezachwianemu zaangażowaniu w tworzenie oferty produktów, które są zarazem skuteczne i łatwe w użyciu.

Pomysłowość i praktyczność, widoczna we wszystkich naszych produktach i usługach, dają rzeczywiste korzyści, które przekładają się na poprawę dokładności i jakości pracy naszych klientów.

**You Tube**



Nasze filmy i wideo-poradniki znajdziesz na kanale OHAUS **na YouTube**.

[www.youtube.com/user/OhausChannel](http://www.youtube.com/user/OhausChannel)



Bądź na bieżąco! Polub nasz fanpage na Facebook'u, aby śledzić wydarzenia i konkursy OHAUS w Twojej okolicy.

[www.facebook.com/ohauscorp](http://www.facebook.com/ohauscorp)



## Nowości w katalogu

### 1 **NOWY** Scout®STX

Idealna waga do aplikacji laboratoryjnych i przemysłowych, posiada łatwy w obsłudze kolorowy dotykowy wyświetlacz i ultra smukłą obudowę.

▶ patrz str. 16

### 2 **NOWY** Ranger®4000

Wielofunkcyjna waga Ranger® 4000 to urządzenie idealne do zastosowań przemysłowych.

▶ patrz str. 42

### 3 **NOWY** Explorer®Semi Micro

OHAUS Explorer® to doskonałe połączenie konstrukcji modułowej i zwiększonej wydajności ważenia z przyjaznym dla użytkownika interfejsem. Explorer® łączy w sobie najnowocześniejszą technologię oraz funkcjonalny design.

▶ patrz str. 9

# Spis treści

<b>Wagi Semi-Micro</b>	9	Explorer® Semi-Micro
<b>Wagi analityczne i precyzyjne</b>	10	Seria Explorer® / Explorer® Analytical
	11	Explorer® Precision / Explorer® High Capacity
	12	Seria Adventurer® / Adventurer® Analytical
	13	Adventurer® Precision
	14	Pioneer™ Analytical
	15	Pioneer™ Precision
<b>Przełomne wagi precyzyjne</b>	16	Seria Scout® STX
	17	Seria Scout® SKX
	18	Seria Navigator® / Navigator® NV / Navigator® XL
	19	Traveler
	20	Seria CS / Seria CL
	21	Seria YA Gold / Seria Emerald
<b>Wagosuszarki</b>	22	MB45 / MB35
	23	MB25 / MB23
<b>Wagi mechaniczne</b>	24	Field Test / Heavy Duty Solution
<b>Wagi pomostowe</b>	25	Seria wag pomostowych nierdzewnych VFS
	26	Seria wag pomostowych VFP
	27	Seria wag pomostowych nierdzewnych VE
	28	Seria wag pomostowych VE / Seria wag pomostowych DF
<b>Wagi paletowe U</b>	29	Seria wag paletowych nierdzewnych VFSP
	30	Seria wag paletowych VFPP
	31	Seria wag paletowych nierdzewnych VE / Seria wag paletowych VE
<b>Wagi platformowe</b>	32	CKW Checkweigher
	33	Defender™ 5000 Stainless Steel
	34	Defender™ 5000 Standard
	35	Defender™ 3000 Stainless Steel
	36	Defender™ 3000 Hybrid
	37	Defender™ 3000 Standard
	38	Defender™ 2200
	39	Defender™ 2000
	40	Seria wag ES™ / Seria wag SD
<b>Kompaktowe wagi stołowe</b>	41	Ranger® 7000
	42	Ranger® 4000
	43	Ranger® 4000 Count
	44	Ranger® 3000
	45	Ranger® 3000 Count
	46	Valor™ 7000
	47	Seria wag FD
	48	Valor™ 4000
	49	Valor™ 3000
	50	Valor™ 2000 / Valor™ 1000
	51	Navigator® XT
	52	Catapult™ 1000
<b>Terminale wagowe</b>	52	CKW55
	53	T72XW
	54	T71P
	55	T51XW
	56	T51P / T32XW
	57	T32M / T31P
<b>Platformy wag podłogowych</b>	58	Seria platform podłogowych nierdzewnych VFS / Seria platform podłogowych VFP
	59	Seria platform podłogowych nierdzewnych VE / Seria platform podłogowych DF
<b>Platformy paletowe</b>	60	Seria nierdzewnych platform paletowych VFSP / Seria platform paletowych VFPP / Seria nierdzewnych platform paletowych VE / Seria platform paletowych VE
<b>Platformowe wagi stołowe</b>	61	Platforma CKW / Seria nierdzewnych platform Defender W / Seria platform Defender H
	62	Seria platform Defender Q / Seria nierdzewnych platform Defender V / Seria platform Defender B
<b>Wagi kalkulacyjne</b>	63	Aviator 7000
	64	Aviator 5000
<b>Wzorce masy</b>	65	Wzorce masy OIML E2 / OIML F1
	66	Wzorce masy OIML M1 / OIML M3 / OIML M1 (Prostokątny) / Kompletory wzorców masy OIML 1 mg & 1 g
<b>Drukarki</b>	67	SF40A / STP103
<b>Akcesoria</b>	68	Drukarka etykiet T4 / Kable do drukarek
	69	ION-100A Jonizator / Zestaw do adjustacji pipet / Kable komputerowe
<b>Oprogramowanie</b>	70	Serial Port Data Collection (SPDC)

## Akcesoria

	KOMUNIKACJA
	BATERIE
	DODATKOWY WYŚWIETLACZ
	DRUKARKI
	OSŁONA WYŚWIETLACZA
	KABLE POŁĄCZENIOWE
	STATYWY I UCHWYTY
	NAJAZDOWE RAMPY
	MONTAŻOWA RAMA PODŁOGOWA
	DODATKOWY PANEL
	WYZNACZANIE GĘSTOŚCI
	AKCESORIA MB
	ZABEZPIECZENIE PRZECIWKRADZIEŻOWE
	WALIZKA TRANSPORTOWA
	OPROGRAMOWANIE
	INNE

## Legenda

	WEWNĘTRZNA KALIBRACJA
	PORT USB
	PORT RS232
	WYJŚCIE ANALOGOWE
	LEGALIZACJA-M
	STOPIEŃ OCHRONY IP
	BATERIA (OPCJONALNIE)
	WEWNĘTRZNY AKUMULATOR
	AUTOMATYCZNE DRZWI SZAFKI PRZECIWPDMUCHOWEJ
	SPECJALISTYCZNE NARZĘDZIA
	JONIZATOR
	<b>NOWOŚĆ</b>

# Aplikacje

## Wagi laboratoryjne

### - Funkcje i opcje

	Wagi Semi-Micro, Analityczne i Precyzyjne					Wagi precyzyjne przenośne						
	EX 5d	EX	EX HC	AX	PA	STX	SKX	NV	TA	CS	CL	JE/VA
Liczenie sztuk	•	•	•	•	•	•		•				
Ważenie procentowe	•	•	•	•	•	•		•				
Ważenie podłogowe	•	•	•	•	•	•	•		•			
Własna definiowana jednostka	•	•	•	•	•	•						
Ważenie kontrolne	•	•	•	•	•	•		•				
Ważenie dynamiczne (zwierząt)	•	•	•	•	•	•						
Brutto/Netto/Tara	•	•	•									
Sumowanie	•	•	•	•		•		•				
Statystyki	•	•	•	•								
Ważenie porównawcze	•	•	•									
Dopełnianie	•	•	•									
Wyznaczanie gęstości	•	•	•	•		•	•					
Kalibracja pipet	•	•										
Zatrzymanie maksymalnego wskazania	•	•	•			•		•				
Recepturowanie	•	•	•									
Wycena składników		•	•									
SQC	•	•	•									
Ważenie w molach						•	•					
Wartość maksymalna	•	•	•									
Zasilacz AC	•	•	•	•	•	•	•	•	•	•	•	
Zasilanie z baterii						•	•	•	•	•	•	•
Akumulator **			•*					•*				
LCD					•				•	•	•	
Wyświetlacz LCD podświetlany							•	•				•
Kolorowy dotykowy wyświetlacz	•	•	•	•		•						
Wielojęzyczne menu	•	•	•	•		•						
Automatyczne drzwi	•*	•*										
Jonizator	•*	•*		•*	•*							
Port RS232	•	•	•	•	•	•	•	•	•			
Drugi port RS232	•	•	•									
USB	•	•	•	•		•	•	•	•			
Ethernet	•	•	•			•	•	•				
Bluetooth						•	•					
Protokół GLP (czas/data)	•	•	•	•		•						
Wewnętrzna autokalibracja					•*							
Zaawansowany system AutoCalTM	•	•*	•	•*	•*							
Legalizacja	•*	•*	•*	•*	•*			•*				
Numer strony	9	10	11	12	14	16	17	18	19	20	20	21

## Wagi kalkulacyjne

### - Funkcje

	AV7000	AV5000
Komunikacja danych POS	•	
Bezpośrednie wprowadzanie ceny	•	•
Pamięć PLU	•	•
Sprzedż towarów wagowych i sztukowych	•	
Bateria	•	•
Wyświetlacz na słupku	•*	
Regulowane podświetlenie	•	•
Raporty	•	
Drukarka etykiet	•	
Różne standardy interfejsów	•	
Filtr antywibracyjny	•	•
Numer strony	63	64

- standard
- \* dla wybranych modeli
- opcjonalnie
- \* akcesoria

W myśl przepisów EU niektóre funkcje ważenia mogą być zablokowane w wybranych modelach legalizowanych

## Wagi przemysłowe

### - Funkcje i opcje

	Wagi kompaktowe i łączące											Wagi platformowe i terminale								
	Catapult	NV XT	V1000	V2000	V3000	V4000	V7000	FD	Ranger					SD /ES	D2000	D3000 VE T31P/T32XW	DF3000 T32M	D5000 VF T51P/T51XW	D7000 T71P/T72XW	CKW CKW55
									4000 Count	4000	3000 Count	3000	7000							
Rozdzielczość	2000	20000	6000	7500	20000	7500	30000	30000	30000	30000	30000	30000	350000	3500	7500	20000	20000	30000	50000	12000
Liczenie sztuk		•					•		•	•	•	•	•		•	•	•	•	•	•
Ważenie kontrolne		•	•	•*		•	•	•	•	•	•	•	•			•	•	•	•	•
Ważenie procentowe		•			•	•	•	•	•	•	•	•	•				•	•	•	•
Sumowanie		•	•			•	•	•	•	•	•	•	•		•			•	•	•
Ważenie dynamiczne							•			•	•	•	•				•	•		
Ważenie podszalkowe							•				•	•	•							
Jednostka użytkownika																	•	•		
Auto Tara								•	•	•	•	•	•				•	•	•	•
Wskazanie maksymalne		•					•			•	•	•	•			•	•	•	•	•
Klawiatura numeryczna									•		•	•	•					•	•	•
Bezdotykowy czujnik		•				•	•											•	•	•
Wyświetlacz LCD	•												•							
LCD z podświetleniem		•	•		•		•	•	•		•	•			•	•*	•	•***		
Wyświetlacz LED				•												•*				•
Zasilanie z baterii	•	•			•	•	•	•	•	•	•	•	•	•	•		•*	•*	•*	•
Akumulator		•	•	•		•	•	•	•	•	•	•	•		•		•	•	•	•
Port RS232		•				•	•	•	•	•	•	•	•	•	•	•	•	•	•	•
USB i/lub Ethernet		•					•	•	•	•	•	•	•							
Drugi port RS232							•		•	•	•	•	•							
Czas / Data													•					•	•	•
GMP protokół													•				•	•	•	•
Stopień ochrony IP 65 / 68				•	•*	•								•*			•*	•*	•*	•
Pamięć Alibi													•					•	•	•
Legalizacja		•*			•*	•*	•*	•*	•*	•*	•*	•*	•*		•*	•**	•*	•*	•*	•*
Numer strony	52	51	50	50	49	48	46	47	43	42	45	44	41	40	39	57 / 56	57	56 / 55	54 / 53	52

•\* dla wybranych modeli •\*\*Zatwierdzenie typu •\*\*\* Klawiatura alfanumeryczna • Opcjonalnie









# Wagi Semi-Micro

## Explorer® Semi-Micro



Stworzony do zaawansowanych, profesjonalnych zastosowań

- Doskonały w zastosowaniach wymagających wysokiej precyzji
- Intuicyjne oprogramowanie i nowoczesne funkcje usprawniają obsługę
- Pomysłowa konstrukcja ułatwia praktyczne wykorzystanie urządzenia

### Funkcje

Ważenie (16 jednostek + 3 jednostki użytkownika), ważenie procentowe, liczenie sztuk, ważenie kontrolne, ważenie zwierząt/dynamiczne, dopełnianie, sumowanie, recepturowanie, ważenie różnicowe, pomiar gęstości, zapamiętywanie wskazania maksymalnego, kalibracja pipet, ważenie brutto/netto/tara, statystyki

### Wyświetlacz

Kolorowy wyświetlacz dotykowy VGA o przekątnej 5.7" (145mm) i wysokiej rozdzielczości, z numeryczną klawiaturą QWERTY oraz z graficznym wskaźnikiem zakresu ważenia

### Zasilanie

Zasilanie z sieci (zasilacz w komplecie z wagą)

### Komunikacja

Łatwo dostępne porty komunikacyjne (2xUSB, RS232) oraz czwarty opcjonalny port komunikacyjny (Ethernet lub drugie złącze RS232), GLP i GMP z datą i godziną, Direct Data Transfer, zapis danych na dysku USB

### Konstrukcja

Metalowa podstawa, górna część obudowy z ABS, szafka przeciwpodmuchowa wykonana ze szkła antystatycznego z uchylnymi drzwiczkami górnymi, osłona terminala, automatyczne drzwi dostępne w wybranych modelach

### Zalety

Wewnętrzna autokalibracja AutoCal™, szybki czas stabilizacji, 4 bezdotykowe czujniki, wbudowany jonizator w modelach z automatycznymi drzwiczkami, wybór 14 języków menu w tym język polski, dostępne modele legalizowane, blokada oprogramowania, uchwyt przeciwkradzieżowy, wbudowany hak do ważenia podszalkowego, zdejmowana szalka ze stali nierdzewnej, wskaźnik przeciążenia i niedociążenia, funkcja auto standby



Model	APP	AUTO DOOR	IONS	Zakres	Odczyt (d)	(e)	Szalka	Odważnik kal.	Nr ref.
EX125D				52g;120g	0,01mg; 0,1mg		Ø 80 mm	100g, E2	30218998
EX125DM	•			52g;120g	0,01mg; 0,1mg	1 mg	Ø 80 mm	100g, E2	30139515
EX125				120g	0,01mg		Ø 80 mm	100g, E2	30218999
EX125M	•			120g	0,01mg	1 mg	Ø 80 mm	100g, E2	30139516
EX225D				120g;220g	0,01mg; 0,1mg		Ø 80 mm	200g, E2	30219000
EX225DM	•			120g;220g	0,01mg; 0,1mg	1 mg	Ø 80 mm	200g, E2	30139517
EX225D/AD		•	•	120g;220g	0,01mg; 0,1mg		Ø 80 mm	200g, E2	30219001
EX225DM/AD	•	•	•	120g;220g	0,01mg; 0,1mg	1 mg	Ø 80 mm	200g, E2	30139518
EX225/AD		•	•	220g	0,01mg		Ø 80 mm	200g, E2	30219002
EX225M/AD	•	•	•	220g	0,01mg	1 mg	Ø 80 mm	200g, E2	30139519



AKCESORIA NA STRONACH 67-70

Akcesoria	Nr ref.
Jonizator ION-100A	30095929
Zestaw do adjustacji pipet, EX Semi-Micro	30252145
Zestaw do wyznaczania gęstości	80253384
Szklany ciężarek do wyznaczania gęstości	83034024
Drukarka SF40A	30064202
Rolka papieru 57.2mm (2 szt.) do drukarki SF40A	12120799
Taśma barwiąca dla SF40A, SF42A	12120798
RS232 Kabel PC 9 Pin	00410024
Kabel, USB, A-B	28120263
Drugie złącze RS232	83021081
Złącze ethernetowe	83021082
Opcjonalny kabel do terminala (3m)	83021083
Opcjonalny kabel do terminala (9m)	30078078
Dodatkowy wyświetlacz PAD7	80251396
Zabezpieczenie przeciwkradzieżowe (Cable & lock)	80850000
Zabezpieczenie przeciwkradzieżowe (Laptop lock)	80850043
Osłona terminala	83033633
Pokrowiec	30093334



ZESTAW DO ADJUSTACJI PIPET



JONIZATOR ION-100A

# Wagi analityczne i precyzyjne

## Seria Explorer®

Najwyższa jakość pomiarów, najbardziej technicznie zaawansowana waga firmy OHAUS, dostępna również z automatycznymi drzwiczkami szafka przeciwpodmuchowej

- Kolorowy wielojęzyczny wyświetlacz VGA o wysokiej rozdzielczości z graficznymi ikonami dla łatwiejszej obsługi
- Programowalne, wielofunkcyjne czujniki bezdotykowe poprawiające szybkość, czystość i bezpieczeństwo pracy
- Różnorodne tryby pracy z biblioteką pamięci do przechowywania osobistych ustawień aplikacji

### Funkcje

Ważenie (17 jednostek + jednostki użytkownika), liczenie sztuk, ważenie procentowe, ważenie zwierząt/dynamiczne, ważenie kontrolne, dopełnianie, sumowanie, recepturowanie, ważenie różnicowe, pomiar gęstości, zapamiętywanie wskazania maksymalnego, wycena składników, kalibracja pipet, ważenie brutto/netto/tara, statystyki

### Wyświetlacz

Kolorowy wyświetlacz dotykowy VGA o przekątnej 5.7" (145mm) i wysokiej rozdzielczości, z numeryczną klawiaturą QWERTY oraz z graficznym wskaźnikiem zakresu ważenia

### Zasilanie

### Komunikacja

Zasilanie z sieci  
Łatwo dostępne porty komunikacyjne (2xUSB, RS232) oraz czwarty opcjonalny port komunikacyjny (Ethernet lub drugie złącze RS232), GLP i GMP z datą i godziną, Direct Data Transfer, zapis danych na dysku USB

### Konstrukcja

Metalowa podstawa, górna część obudowy z ABS, szalka ze stali nierdzewnej, szklana szafka przeciwpodmuchowa z uchylnymi i demontowalnymi drzwiczkami, osłona terminala

### Zalety

Szafka przeciwpodmuchowa z 3 drzwiczkami i wyjmowanymi panelami w modelach 0.1 mg i 1 mg z oświetleniem komory ważenia, automatyczne drzwiczki boczne w niektórych modelach, modułowa konstrukcja wyświetlacza o regulowanym kącie nachylenia (różne rodzaje mocowania: z podstawą, na ścianie lub z opcjonalną kolumną wyświetlacza), wewnętrzna autokalibracja AutoCal™, funkcja poziomowania z podświetlaną poziomnicą, możliwość wyboru poziomu filtrowania i automatycznego wydruku danych, wbudowany hak do ważenia podszalkowego, osłona ochronna, blokada oprogramowania, oprogramowanie w języku polskim



## Explorer® Analytical



Model	M APP	AUTO DOOR	CAL INT	Zakres	Odczyt (d)	(e)	Szalka	Odważnik kal.	Nr ref.
EX124			•	120 g	0.1 mg		Ø 90 mm	100 g, E2	83021331
EX124/AD		•	•	120 g	0.1 mg		Ø 90 mm	100 g, E2	30061976
EX224			•	220 g	0.1 mg		Ø 90 mm	200 g, E2	83021332
EX224/AD		•	•	220 g	0.1 mg		Ø 90 mm	200 g, E2	30061977
EX224M	•		•	220 g	0.1 mg	1 mg	Ø 90 mm	200 g, E2	83021333
EX224M/AD	•	•	•	220 g	0.1 mg	1 mg	Ø 90 mm	200 g, E2	30061995
EX324			•	320 g	0.1 mg		Ø 90 mm	300 g, E2	83021335
EX324/AD		•	•	320 g	0.1 mg		Ø 90 mm	300 g, E2	30061978
EX324M	•		•	320 g	0.1 mg	1 mg	Ø 90 mm	300 g, E2	83021336
EX324M/AD	•	•	•	320 g	0.1 mg	1 mg	Ø 90 mm	300 g, E2	30061996



AKCESORIA NA STRONACH 67-70



# Wagi analityczne i precyzyjne

## Explorer® Precision



Model	M APP	CAL INT	Zakres	Odczyt (d)	(e)	Szalka	Odważnik kal.	Nr ref.
EX223		•	220 g	1 mg		Ø 130mm	200 g, F1	83021341
EX223/E			220 g	1 mg		Ø 130mm	200 g, F1	30061979
EX423		•	420 g	1 mg		Ø 130mm	400 g, F1	83021342
EX423/E			420 g	1 mg		Ø 130mm	400 g, F1	30061980
EX423M	•	•	420 g	1 mg	0.01 g	Ø 130mm	400 g, F1	83021343
EX623		•	620 g	1 mg		Ø 130mm	500 g, F1	83021348
EX1103		•	1100 g	1 mg		Ø 130mm	1000 g, F1	83021350
EX1103M	•	•	1100 g	1 mg	0.01 g	Ø 130mm	1000 g, F1	83021351
EX2202		•	2200 g	0.01 g		190 x 200 mm	2000 g, F1	83021356
EX2202/E			2200 g	0.01 g		190 x 200 mm	2000 g, F1	30061981
EX4202		•	4200 g	0.01 g		190 x 200 mm	4000 g, F1	83021357
EX4202/E			4200 g	0.01 g		190 x 200 mm	4000 g, F1	30061982
EX4202M	•	•	4200 g	0.01 g	0.1 g	190 x 200 mm	4000 g, F1	83021358
EX6202		•	6200 g	0.01 g		190 x 200 mm	5000 g, F1	83021360
EX6202/E			6200 g	0.01 g		190 x 200 mm	5000 g, F1	30061983
EX10202		•	10200 g	0.01 g		190 x 200 mm	10000 g, F1	83021362
EX10202M	•	•	10200 g	0.01 g	0.1 g	190 x 200 mm	10000 g, F1	83021363
EX6201		•	6200 g	0.1 g		190 x 200 mm	5000 g, F1	83021361
EX6201/E			6200 g	0.1 g		190 x 200 mm	5000 g, F1	30061984
EX10201		•	10200 g	0.1 g		190 x 200 mm	10000 g, F1	83021365
EX10201M	•	•	10200 g	0.1 g	0.1 g	190 x 200 mm	10000 g, F1	83021366



AKCESORIA NA STRONACH 67-70

## Explorer® High Capacity



Model	M APP	CAL INT	Zakres	Odczyt (d)	(e)	Szalka	Odważnik kal.	Nr ref.
EX12001-EU		•	12000 g	0.1 g		377 mm x 311 mm	10 kg, F1	30078072
EX12001M-EU	•	•	12000 g	0.1 g	1 g	377 mm x 311 mm	10 kg, F1	30057067
EX24001-EU		•	24000 g	0.1 g		377 mm x 311 mm	20 kg, F1	30078073
EX24001M-EU	•	•	24000 g	0.1 g	1 g	377 mm x 311 mm	20 kg, F1	30057068
EX35001-EU		•	35000 g	0.1 g		377 mm x 311 mm	10 +20kg, F1	30078074
EX35001M-EU	•	•	35000 g	0.1 g	1 g	377 mm x 311 mm	10 +20kg, F1	30057069



ZESTAW SZAFKI PRZECIWPDMUCHOWEJ (DLA MODELI - 0.01 I 0.1 G)



AKCESORIA NA STRONACH 67-70

Akcesoria	Nr ref.	Analytical	Precision	High Capacity
Jonizator ION-100A	30095929	•		
Kabel, USB, A-B	28120263	•	•	•
Opcjonalny kabel do terminala (3m)	83021083	•	•	•
Opcjonalny kabel do terminala (9m)	30078078	•	•	•
Przełącznik nożny	83021086	•	•	•
Ośłona terminala	83033633	•	•	•
Zestaw do wyznaczania gęstości	80253384	•		
Szklany ciężarek do wyznaczania gęstości	83034024	•		
Zabezpieczenie przeciwkradzieżowe	80850043	•	•	•
Drugie złącze RS232	83021081	•	•	•
Złącze ethernetowe	83021082	•	•	•
Zestaw kolumnowy	83021102		•	
Zestaw kolumnowy (EX High Capacity)	30078082			•
Obrotowe nóżki na kółkach	30041470			•
Akumulator wewnętrzny	30041295			•
Dodatkowy wyświetlacz PAD7	80251396	•	•	•
Zestaw szafki przeciwpdmuchowej (dla modeli - 0.01 i 0.1 g)	83021084		•	
Pokrowiec (dla modeli do 1mg odczytu)	30093334	•	•	

# Wagi analityczne i precyzyjne

## Seria Adventurer®

Gotowa do pracy w każdym laboratorium

- Szybka stabilizacja i niezawodne działanie są wspomagane funkcją AutoCal™, która gwarantuje dobre, dokładne i powtarzalne wyniki ważenia w typowych zastosowaniach laboratoryjnych
- Kolorowy ekran dotykowy o szerokim kącie widzenia zapewnia dostęp do wszystkich aplikacji wagi Adventurer, a dwa porty USB z możliwością śledzenia danych zgodnego z protokołem GLP/GMP pomagają w zarządzaniu danymi
- Dwuczęściowe, montowane od góry drzwi szafki przeciwpodmuchowej po otwarciu zajmują mało miejsca z tyłu wagi dając szeroki dostęp do komory ważenia po obu stronach, ułatwiając umieszczanie w niej próbek (Modele z odczytem 0.1 i 1g)
- Modele z odczytem 0.01 g wyposażono w większe szalki wagowe

### Funkcje

Ważenie (17 jednostek + jednostki użytkownika), liczenie sztuk, ważenie procentowe, ważenie kontrolne, ważenie zwierząt/dynamiczne, sumowanie/statystyki, recepturowanie, pomiar gęstości, zatrzymanie wskazania

### Wyświetlacz

Graficzny, kolorowy ekran dotykowy VGA 4,3" (109 mm) z regulacją jasności przez użytkownika

### Zasilanie

Zasilacz AC

### Komunikacja

RS232, 2x USB, protokół GLP/GMP z zegarem czasu rzeczywistego

### Konstrukcja

Metalowa podstawa, obudowa górna z ABS, szalka ze stali nierdzewnej, szklana szafka przeciwpodmuchowa z dwuczęściowymi, montowanymi od góry drzwiami bocznymi i przesuwными drzwiami górnymi, podświetlana poziomicą wagi, zintegrowany hak do ważenia podszalkowego, zabezpieczenie przeciwkradzieżowe, blokada kalibracyjna, pełna osłona obudowy wagi

### Zalety

Filtry środowiskowe, auto tara, wybierane przez użytkownika punkty kalibracji zakresu, menu blokady programowej i resetowania ustawień, wybierane przez użytkownika ustawienia komunikacji i opcje wydruku danych, definiowane przez użytkownika identyfikatory projektów i użytkowników, do 9 języków menu w tym język polski



## Adventurer® Analytical



Model	M APP	CAL INT	Zakres	Odczyt (d)	(e)	Szalka	Odważnik kal.	Nr ref.
AX124		•	120g	0.1 mg		Ø 90 mm	100g, E2	30122610
AX124M	•	•	120g	0.1 mg	1 mg	Ø 90 mm	100g, E2	30100620
AX124/E			120g	0.1 mg		Ø 90 mm	100g, E2	30122657
AX224		•	220g	0.1 mg		Ø 90 mm	200g, E2	30122611
AX224M	•	•	220g	0.1 mg	1 mg	Ø 90 mm	200g, E2	30100621
AX224/E			220g	0.1 mg		Ø 90 mm	200g, E2	30122612
AX324		•	320g	0.1 mg		Ø 90 mm	200g+100g, E2	30122613
AX324M	•	•	320g	0.1 mg	1 mg	Ø 90 mm	200g+100g, E2	30100622



# Wagi analityczne i precyzyjne

## Adventurer® Precision



Model	M APP	CAL INT	Zakres	Odczyt (d)	(e)	Szalka	Odważnik kal.	Nr ref.
AX223		•	220g	1mg		Ø 130 mm	200g, F1	30127960
AX223M	•	•	220g	1mg	0,01g	Ø 130 mm	200g, F1	30100623
AX223/E			220g	1mg		Ø 130 mm	200g, F1	30127961
AX423		•	420g	1mg		Ø 130 mm	200g+200g, F1	30127962
AX423M	•	•	420g	1mg	0,01g	Ø 130 mm	200g+200g, F1	30100624
AX423/E			420g	1mg		Ø 130 mm	200g+200g, F1	30127963
AX523		•	520g	1mg		Ø 130 mm	500g, F1	30122614
AX523M	•	•	520g	1mg	0,01g	Ø 130 mm	500g, F1	30100625
AX523/E			520g	1mg		Ø 130 mm	500g, F1	30122615
AX422		•	420g	0,01g		175mm x 195mm	200g+200g, F1	30206079
AX422/E			420g	0,01g		175mm x 195mm	200g+200g, F1	30206080
AX822		•	820g	0,01g		175mm x 195mm	500g+100g, F1	30206081
AX822/E			820g	0,01g		175mm x 195mm	500g+100g, F1	30206082
AX1502		•	1520g	0,01g		175mm x 195mm	1000g+500g, F1	30127966
AX1502M	•	•	1520g	0,01g	0,1g	175mm x 195mm	1000g+500g, F1	30100626
AX1502/E			1520g	0,01g		175mm x 195mm	1000g+500g, F1	30127967
AX2202		•	2200g	0,01g		175mm x 195mm	2000g, F1	30127968
AX2202M	•	•	2200g	0,01g	0,1g	175mm x 195mm	2000g, F1	30100627
AX2202/E			2200g	0,01g		175mm x 195mm	2000g, F1	30127969
AX4202		•	4200g	0,01g		175mm x 195mm	2000g+2000g, F1	30122616
AX4202M	•	•	4200g	0,01g	0,1g	175mm x 195mm	2000g+2000g, F1	30100628
AX4202/E			4200g	0,01g		175mm x 195mm	2000g+2000g, F1	30122617
AX5202		•	5200g	0,01g		175mm x 195mm	5000g, F1	30122618
AX5202M	•	•	5200g	0,01g	0,1g	175mm x 195mm	5000g, F1	30100629
AX2201		•	2200g	0,1g		175mm x 195mm	2000g, F1	30206083
AX2201/E			2200g	0,1g		175mm x 195mm	2000g, F1	30206084
AX4201		•	4200g	0,1g		175mm x 195mm	2000g+2000g, F1	30127970
AX4201/E			4200g	0,1g		175mm x 195mm	2000g+2000g, F1	30127971
AX8201		•	8200g	0,1g		175mm x 195mm	5000g+1000g, F1	30122619
AX8201M	•	•	8200g	0,1g	1g	175mm x 195mm	5000g+1000g, F1	30122651
AX8201/E			8200g	0,1g		175mm x 195mm	5000g+1000g, F1	30122620



Akcesoria	Nr ref.
Jonizator ION-100A	30095929
Zestaw do wyznaczania gęstości	80253384
Szklany ciężarek do wyznaczania gęstości	83034024
Kabel, USB, A-B	83021085
RS232 Kabel PC 9 Pin	00410024
Dodatkowy wyświetlacz PAD7	80251396
Zabezpieczenie przeciwkradzieżowe	80850043
Ośłona obudowy wagi dla modeli z odczytem 0.1mg i 1mg	30111792
Ośłona obudowy wagi dla modeli z odczytem 0.01g i 0.1g	30111777
Pokrowiec	30093334

# Wagi analityczne i precyzyjne

## Pioneer™ Analytical



### Najlepsze ważenie w najniższej cenie

- Szafka przeciwpodmuchowa z 3 przesuwными drzwiami
- Wewnętrzna autokalibracja
- Osłona wyświetlacza i klawiatury

<b>Funkcje</b>	Ważenie (18 jednostek + 1 własna), liczenie sztuk, ważenie procentowe
<b>Wyświetlacz</b>	LCD z opcjonalnym drugim wyświetlaczem
<b>Zasilanie</b>	Zasilacz AC
<b>Komunikacja</b>	Interfejs RS232 umożliwiający wysyłanie ID wagi i użytkownika, wydruk zgodny z protokołem GLP (na opcjonalnej drukarce SF40A)
<b>Konstrukcja</b>	Wytrzymała metalowa konstrukcja podstawy, szalka ze stali nierdzewnej
<b>Zalety</b>	Wbudowany hak do ważenia podsalkowego, szafka przeciwpodmuchowa z 3 przesuwными szklanymi drzwiczkami, blokada menu i kalibracji, klawiatura w języku polskim



Model	M APP	CAL INT	Zakres	Odczyt (d)	(e)	Szalka	Odważnik kal.	Nr ref.
PA114/1			110 g	0.1 mg		Ø 90 mm	100 g, E2	80252800
PA114C/1		•	110 g	0.1 mg		Ø 90 mm	100 g, E2	80252802
PA114CM/1	•	•	110 g	0.1 mg	1 mg	Ø 90 mm	100 g, E2	80252803
PA214/1			210 g	0.1 mg		Ø 90 mm	200 g, E2	80252804
PA214C/1		•	210 g	0.1 mg		Ø 90 mm	200 g, E2	80252806
PA214CM/1	•	•	210 g	0.1 mg	1 mg	Ø 90 mm	200 g, E2	80252807

Akcesoria	Nr ref.
Jonizator ION-100A	30095929
Dodatkowy wyświetlacz PAD7	80251396
Zestaw do wyznaczania gęstości	80253384
Szklany ciężarek do wyznaczania gęstości	83034024
Zabezpieczenie przeciwkradzieżowe	80850000
Osłona wyświetlacza i klawiatury	83020221
Drukarka SF40A	30064202
Rolka papieru 57.2mm (2 szt.)	12120799
Taśma barwiąca	12120798



AKCESORIA NA STRONACH 67-70



# Wagi analityczne i precyzyjne

## Pioneer™ Precision



### Najlepsze ważenie w najniższej cenie

- Szafka przeciwpodmuchowa z 3 przesuwными drzwiami w modelach z dokładnością odczytu 1 mg
- Wewnętrzna autokalibracja
- Osłona wyświetlacza i klawiatury

#### Funkcje

Ważenie (18 jednostek + 1 własna), liczenie sztuk, ważenie procentowe

#### Wyświetlacz

LCD z opcjonalnym drugim wyświetlaczem

#### Zasilanie

Zasilacz AC

#### Komunikacja

Interfejs RS232 umożliwiający wysyłanie ID wagi i użytkownika, wydruk zgodny z protokołem GLP (na opcjonalnej drukarce SF40A)

#### Konstrukcja

Wytrzymała metalowa konstrukcja podstawy, szalka ze stali nierdzewnej

#### Zalety

Wbudowany hak do ważenia podsalkowego, szafka przeciwpodmuchowa z 3 przesuwными szklanymi drzwiczkami w modelach z odczytem 1 mg, poziomica, blokada menu i kalibracji, klawiatura w języku polskim



g/cm<sup>3</sup>

AKCESORIA NA  
STRONACH 67-70

Model	M APP	CAL INT	Zakres	Odczyt (d)	(e)	Szalka	Odważnik kal.	Nr ref.
PA213/1			210 g	1 mg		Ø 120 mm	200 g, F1	80252808
PA213C/1		•	210 g	1 mg		Ø 120 mm	200 g, F1	80252810
PA213CM/1	•	•	210 g	1 mg	10 mg	Ø 120 mm	200 g, F1	80252811
PA413/1			410 g	1 mg		Ø 120 mm	200 g + 200 g, F1	80252812
PA413C/1		•	410 g	1 mg		Ø 120 mm	200 g + 200 g, F1	80252814
PA413CM/1	•	•	410 g	1 mg	10 mg	Ø 120 mm	200 g + 200 g, F1	80252815
PA512/1			510 g	0.01 g		Ø 180 mm	500 g, F1	80252816
PA512C/1		•	510 g	0.01 g		Ø 180 mm	500 g, F1	80252818
PA512CM/1	•	•	510 g	0.01 g	0.1 g	Ø 180 mm	500 g, F1	80252819
PA2102/1			2100 g	0.01 g		Ø 180 mm	2 kg, F1	80252820
PA2102C/1		•	2100 g	0.01 g		Ø 180 mm	2 kg, F1	80252822
PA2102CM/1	•	•	2100 g	0.01 g	0.1 g	Ø 180 mm	2 kg, F1	80252823
PA4102/1			4100 g	0.01 g		Ø 180 mm	2 kg + 2 kg, F1	80252824
PA4102C/1		•	4100 g	0.01 g		Ø 180 mm	2 kg + 2 kg, F1	80252826
PA4102CM/1	•	•	4100 g	0.01 g	0.1 g	Ø 180 mm	2 kg + 2 kg, F1	80252827
PA4101/1			4100 g	0.1 g		Ø 180 mm	2 kg + 2 kg, F1	80252828
PA4101C/1		•	4100 g	0.1 g	0.1 g	Ø 180 mm	2 kg + 2 kg, F1	80252830
PA4101CM/1	•	•	4100 g	0.1 g		Ø 180 mm	2 kg + 2 kg, F1	80252831

Akcesoria	Nr ref.
Dodatkowy wyświetlacz PAD7	80251396
Zabezpieczenie przeciwkradzieżowe	80850000
Osłona wyświetlacza i klawiatury	83020221
Drukarka SF40A	30064202
Rolka papieru 57.2mm (2 szt.)	12120799
Taśma barwiąca	12120798



# Przenośne wagi precyzyjne

## Seria Scout® STX



Wyznaczamy nowe standardy w ważeniu laboratoryjnym i przemysłowym — następna generacja wag przenośnych Scout

- Szybka i sprawna nawigacja przy użyciu kolorowego informacyjnego ekranu dotykowego
- Wysoka rozdzielczość ważenia to gwarancja powtarzalnych i rzetelnych wyników.
- Lepsza ochrona przed przeciążeniem i możliwość piętrowego przechowywania sprzyjają ogólnej trwałości urządzenia
- Różne tryby pomiaru masy upraszczające obsługę

### Funkcje

Ważenie, ważenie procentowe, liczenie sztuk, ważenie kontrolne, ważenie zwierząt/dynamiczne, sumowanie, pomiar gęstości, zatrzymanie wskazania, ważenie molowe

### Wyświetlacz

Kolorowy dotykowy wyświetlacz graficzny WQVGA (przekątna 4,3 cala); klawiatury QWERTY i numeryczna umożliwiają szybkie wprowadzanie danych GLP i GMP, a także innych danych aplikacji

### Zasilanie

Zasilacz AC (w zestawie), baterie (brak w zestawie)

### Komunikacja

Opcjonalne złącze RS232, host USB, port USB, Bluetooth lub Ethernet

### Konstrukcja

Obudowa ABS, szalka ze stali nierdzewnej, wymienna osłona obudowy

### Zalety

Krótki czas stabilizacji, poziomica z przodu wagi, menu w 9 językach, funkcja zapisu na USB, przełącznik blokady menu, możliwość piętrowego przechowywania, zabezpieczenie przeciwkradzieżowe, zintegrowany hak do ważenia podsalkowego, blokada transportowa, możliwa do zdemontowania szalka wykonana ze stali nierdzewnej, wskaźnik stabilnego wskazania, wskaźnik przeciążenia i niedociążenia, wskaźnik niskiego naładowania baterii, funkcja auto-off



Model	Zakres	Odczyt (d)	Szalka	Odważnik kal.	Nr ref.
STX123	120g	0,001g	Ø 93 mm	100g, M1	30253058
STX223	220g	0,001g	Ø 93 mm	200g, M1	30253059
STX222	220g	0,01g	Ø 120 mm	200g, M1	30253060
STX422	420g	0,01g	Ø 120 mm	200g, M1	30253061
STX622	620g	0,01g	Ø 120 mm	300g, M1	30253062
STX1202	1200g	0,01g	170mm x 140mm	1000g, M1	30253063
STX2202	2200g	0,01g	170mm x 140mm	2000g, M1	30253064
STX421	420g	0,1g	Ø 120 mm	200g, M1	30253065
STX621	620g	0,1g	170mm x 140mm	300g, M1	30253066
STX2201	2200g	0,1g	170mm x 140mm	2000g, M1	30253067
STX6201	6200g	0,1g	170mm x 140mm	5000g, M1	30253068
STX8200	8200g	1g	170mm x 140mm	8000g, M1	30253069



AKCESORIA NA STRONACH 67-70

Akcesoria	Nr ref.
Złącze RS232	30268982
Złącze host USB	30268983
Złącze USB	30268984
Złącze Bluetooth	30268985
Złącze Ethernet	30268986
Zestaw do piętrowania, 6 szt.	30268987
Zestaw do piętrowania, 1 szt.	30268988
Drukarka SF40A	30064202
Rolka papieru SF40A (57,5 mm, 2 szt.)	12120799
Kaseta z taśmą atramentową SF40A	12120798
Dodatkowy wyświetlacz	30269019
Zabezpieczenie przeciwkradzieżowe	80850043
Zestaw do pomiaru gęstości	30269020
Walizka transportowa	30269021
Oslona obudowy	30269022





# Przenośne wagi precyzyjne

## Seria Scout® SKX



### Nowa generacja przenośnych wag do szkolnej klasy

- Lepsze zabezpieczenie przed przeciążeniem i wygodna konstrukcja umożliwiająca praktyczne piętrowe przechowywanie
- Dzięki jasnemu, podświetlanemu ekranowi i 4 przyciskom sterowania nowa waga Scout jest czytelna i łatwa w użyciu
- Dostępność wielu opcji połączeń do rejestrowania danych i komunikacji
- Krótki czas stabilizacji i wysoka rozdzielczość to gwarancja powtarzalnych i rzetelnych wyników pomiaru.

#### Funkcje

Ważenie, pomiar gęstości, ważenie molowe

#### Wyświetlacz

Podświetlany LCD: 6 cyfr, 7 segmentów i białe podświetlenie LED

#### Zasilanie

Zasilacz AC (w zestawie), baterie (brak w zestawie)

#### Komunikacja

Opcjonalne złącze RS232, host USB, port USB, Bluetooth lub Ethernet

#### Konstrukcja

Obudowa ABS, szalka ze stali nierdzewnej, wymienna osłona obudowy

#### Zalety

Krótki czas stabilizacji, przełącznik blokady menu, możliwość piętrowego układania, zabezpieczenie przeciwkradzieżowe, zintegrowany hak do ważenia podsalkowego, blokada transportowa, możliwa do zdemontowania szalka do ważenia wykonana ze stali nierdzewnej, wskaźnik stabilnego wskazania, wskaźnik przeciążenia i niedociążenia, wskaźnik niskiego naładowania baterii, funkcja auto-off



Model	Zakres	Odczyt (d)	Szalka	Odważnik kal.	Nr ref.
SKX123	120g	0,001g	Ø 93 mm	100g, M1, w zestawie z wagą	30253070
SKX222	220g	0,01g	Ø 120 mm	200g, M1, w zestawie z wagą	30253071
SKX422	420g	0,01g	Ø 120 mm	200g, M1, w zestawie z wagą	30253072
SKX622	620g	0,01g	Ø 120 mm	300g, M1, w zestawie z wagą	30253073
SKX1202	1200g	0,01g	170mm x 140mm	1000g, M1	30253074
SKX2202	2200g	0,01g	170mm x 140mm	2000g, M1	30253075
SKX421	420g	0,1g	Ø 120 mm	200g, M1, w zestawie z wagą	30253076
SKX621	620g	0,1g	170mm x 140mm	300g, M1, w zestawie z wagą	30253077
SKX2201	2200g	0,1g	170mm x 140mm	2000g, M1	30253078
SKX6201	6200g	0,1g	170mm x 140mm	5000g, M1	30253079
SKX8200	8200g	1g	170mm x 140mm	8000g, M1	30253080



AKCESORIA NA STRONACH 67-70



Akcesoria	Nr ref.
Złącze RS232	30268982
Złącze host USB	30268983
Złącze USB	30268984
Złącze Bluetooth	30268985
Złącze Ethernet	30268986
Zestaw do piętrowania, 6 szt.	30268987
Zestaw do piętrowania, 1 szt.	30268988
Drukarka SF40A	30064202
Rolka papieru SF40A (57,5 mm, 2 szt.)	12120799
Kaseta z taśmą atramentową SF40A	12120798
Dodatkowy wyświetlacz	30269019
Zabezpieczenie przeciwkradzieżowe	80850043
Zestaw do pomiaru gęstości	30269020
Walizka transportowa	30269021
Osłona obudowy	30269022

# Przenośne wagi precyzyjne

## Seria Navigator®

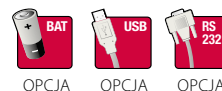

### Wielofunkcyjna waga przenośna, bezdotykowe sterowanie

- Dwa wielofunkcyjne bezdotykowe czujniki zapewniające szybkość i łatwość obsługi
- 3 rodzaje obudowy, wyświetlacz LCD, zasilanie bateryjne lub akumulatorowe, modele legalizowane
- Wyjątkowo krótki czas stabilizacji - 1s

<b>Funkcje</b>	Ważenie (14 jednostek), ważenie procentowe, liczenie sztuk, sumowanie, zatrzymanie wyniku
<b>Wyświetlacz</b>	6 cyfrowy wyświetlacz LCD
<b>Zasilanie</b>	Zasilanie sieciowe lub bateryjne z funkcją automatycznego wyłączenia, opcjonalnie akumulator
<b>Komunikacja</b>	Prosty w instalacji interfejs USB, RS232, Ethernet
<b>Konstrukcja</b>	Plastikowa obudowa z szalką ze stali nierdzewnej
<b>Zalety</b>	Dwa wielofunkcyjne bezdotykowe czujniki, poziomicca umieszczona z przodu wagi, regulowane nóżki, blokada menu, blokada transportowa, zabezpieczenie przed kradzieżą, zabezpieczenie przed przeciążeniem



## Navigator® NV

Model	Zakres	Odczyt (d)	(e)	Szalka	Odważnik kal.	Nr ref.
NV212	210 g	0.01 g		Ø 120 mm	200 g, M1	83997676
NV511	510 g	0.1 g		190 mm x 138 mm	300 g, M1	83997678
NV1101	1100 g	0.1 g		190 mm x 138 mm	500 g, M1	83997680
NV2101	2100 g	0.1 g		190 mm x 138 mm	1000 g, M1	83997682
NV4101	4100 g	0.2 g		190 mm x 138 mm	2000 g, M1	83997684
NV5101	5100 g	0.5 g		190 mm x 138 mm	3000 g, M1	83997686
NV3100M	3100 g	1 g	1 g	190 mm x 138 mm	2000 g, M1	83032304

## Navigator® XL

Model	Zakres	Odczyt (d)	Szalka	Odważnik kal.	Nr ref.
NVL511	510 g	0.1 g	203 mm x 194 mm	300 g, M1	83997664
NVL1101	1100 g	0.1 g	203 mm x 194 mm	500 g, M1	83997666
NVL2101	2100 g	0.1 g	203 mm x 194 mm	1000 g, M1	83997668
NVL5101	5100 g	0.5 g	203 mm x 194 mm	3000 g, M1	83997670
NVL10000	10000 g	1 g	203 mm x 194 mm	5000 g, M1	83997672
NVL20000	20000 g	1 g	203 mm x 194 mm	10000 g, M1	83997674

Dostępne również inne modele - patrz strona 51



AKCESORIA NA STRONACH 67-70

Akcesoria	Nr ref.
Akumulator do Navigatora XL	83032106
Interfejs RS232 do Navigatora	83032107
Interfejs USB do Navigatora	83032108
Interfejs Ethernet do Navigatora	83032109
Zabezpieczenie przeciwkradzieżowe	80850000
Ośłona do Navigatora XL	83032222
Ośłona do Navigatora NV	83032223
Walizka transportowa do Navigatora XL	83032225
Walizka transportowa do Navigatora NV	83032226

# Przenośne wagi precyzyjne

## Traveler

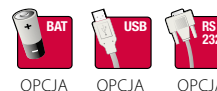

### Praktyczność w podstawowych zastosowaniach

- Osłona przeciwpodmuchowa ze zdejmowaną pokrywą
- Opcjonalny, łatwy w montażu port USB lub RS232
- Możliwość piętrowania

**Funkcje** Ważenie (2 jednostki)

**Wyświetlacz** Wyświetlacz LCD z możliwością podłączenia drugiego wyświetlacza zewnętrznego

**Zasilanie** Zasilacz AC (z wagą), zasilanie bateryjne z automatycznym wyłączeniem

**Komunikacja** Porty RS232 lub USB

**Konstrukcja** Obudowa z tworzywa ABS, szalka ze stali nierdzewnej

**Zalety** Hak do ważenia podsalkowego, czytelny wyświetlacz, dodatkowy wyświetlacz zewnętrzny, blokada transportowa modułu ważącego, blokada kalibracji, dodatkowe odważniki kalibracyjne w modelach: 120 g, 200 g, 400 g, 600 g w zestawie



Model	Zakres	Odczyt (d)	Szalka	Odważnik kal.	Nr ref.
TA152	150 g	0.01 g	Ø 120 mm	150 g, M1, z wagą	72202482
TA302	300 g	0.01 g	Ø 120 mm	300 g, M1, z wagą	72202483
TA502	500 g	0.01 g	Ø 120 mm	300 g, M1	83997626
TA301	300 g	0.1 g	Ø 120 mm	300 g, M1, z wagą	72202484
TA501	500 g	0.1 g	Ø 120 mm	300 g, M1	72202485
TA1501	1500 g	0.1 g	120 mm x 135 mm	1000 g, M1	72202486
TA3001	3000 g	0.1 g	120 mm x 135 mm	2000 g, M1	72202487
TA5000	5000 g	1 g	120 mm x 135 mm	3000 g, M1	72202489

Akcesoria	Nr ref.
Dodatkowy wyświetlacz TAD7	80251395
Zabezpieczenie przeciwkradzieżowe	80850000
Interfejs RS232	83032107
Interfejs USB	83032108



AKCESORIA NA  
STRONACH 67-70

# Przenośne wagi precyzyjne

## Seria CS



### Dokładna waga przenośna

- Zasilacz sieciowy i baterie (w komplecie)
- Duża szalka ze stali nierdzewnej
- Automatyczne wyłączenie

<b>Funkcje</b>	Ważenie (2 jednostki) + Newton
<b>Wyświetlacz</b>	LCD
<b>Zasilanie</b>	Zasilacz AC i baterie (w zestawie)
<b>Konstrukcja</b>	Obudowa z tworzywa ABS, szalka ze stali nierdzewnej
<b>Zalety</b>	Kompaktowa budowa



Model	Zakres	Odczyt (d)	Szalka	Odważnik kal.	Nr ref.
CS200, Produkt dostępny w opakowaniu 6 szt.	200 g	0.1 g	145 mm x 133 mm	200 g, M1	83997617
CS2000, Produkt dostępny w opakowaniu 6 szt.	2000 g	1 g	145 mm x 133 mm	1 kg, M1	83997618
CS5000, Produkt dostępny w opakowaniu 6 szt.	5000 g	1 g	145 mm x 133 mm	2 kg, M1	83997619

Akcesoria	Nr ref.
Walizka transportowa	80010624
Naczynie 1050 ml	80850075

## Seria CL



### Doskonałe, niedrogie wagi przenośne

- Zintegrowana blokada modułu ważącego
- Możliwość piętrowania
- Zasilanie z baterii z automatycznym wyłączeniem (opcjonalny zasilacz sieciowy)



Model	Zakres	Odczyt (d)	Szalka	Nr ref.
CL201, Produkt dostępny w opakowaniu 6 szt.	200 g	0.1 g	Ø 120 mm	80010610
CL501, Produkt dostępny w opakowaniu 6 szt.	500 g	0.1 g	Ø 120 mm	80500640
CL2000, Produkt dostępny w opakowaniu 6 szt.	2000 g	1 g	Ø 120 mm	80010611
CL5000, Produkt dostępny w opakowaniu 6 szt.	5000 g	1 g	Ø 120 mm	80010612

Akcesoria	Nr ref.
Zasilacz (bez wtyczki 46001779)	46001724
Wtyczka zasilacza	46001779
Szalka nierdzewna	80010623
Walizka transportowa	80010624
Naczynie 1050 ml	80850075

# Przenośne wagi precyzyjne

## Seria YA Gold



Waga kieszonkowa godna zaufania

- Pokrywa górna na zawiasach
- Podświetlany wyświetlacz LCD z wysokim kontrastem
- Automatyczne wyłączenie oszczędzające energię



Model	Zakres	Odczyt (d)	Szalka	Nr ref.
YA102	100 g	0.01 g	50 mm x 70 mm	80251910
YA302	300 g	0.05 g	50 mm x 70 mm	80251911
YA501	500 g	0.1 g	50 mm x 70 mm	80251912

## Seria Emerald



Wygodna waga kompaktowa mieszcząca się w dłoni

- Błękitne podświetlenie LCD
- Ochronna pokrywa obudowy



Model	Zakres	Odczyt (d)	Szalka	Odważnik kal.	Nr ref.
JE120, Produkt dostępny w opakowaniu 6 szt.	120 g	0.1 g	83 mm x 76 mm	100 g, M1	71148072
JE250, Produkt dostępny w opakowaniu 6 szt.	250 g	0.1 g	83 mm x 76 mm	200 g, M1	71148073
JE500, Produkt dostępny w opakowaniu 6 szt.	500 g	0.1 g	83 mm x 76 mm	200 g, + 100 g, M1	71148074



# Wagosuszarki

## MB45



Wybór profesjonalistów do dokładnych analiz (odczyt 1 mg / 0.01 %)

- Graficzny wyświetlacz LCD z wykresami procesów suszenia w czasie rzeczywistym
- Tryb Auto-stop (mg/s) i 4 profile temperaturowe suszenia
- Biblioteka 50 programów suszenia



### Funkcje

Wydajna lampa halogenowa (przyrost co 1°C do 200 °C w 30 sekund), powtarzalność 0.015 %, (próbka 10 g), wybór jednostki odczytu, funkcje statystyk

### Wyświetlacz

Graficzny, 4-segmentowy, podświetlany wyświetlacz LCD wskazuje temperaturę/czas, ustawienia programu suszenia, ID, wagę początkową próbki, wykres suszenia w czasie rzeczywistym, procent wilgotności

### Zasilanie

Zasilacz AC

### Komunikacja

Port RS232; wydruk zgodny z protokołem GLP (zawiera czas i datę)

### Konstrukcja

Wzmocnione tworzywo ABS, uchwyt próbek ze stali nierdzewnej, osłona klawiatury i wyświetlacza

### Zalety

Lampa halogenowa, ręczne, czasowe lub automatyczne zakończenie procesu suszenia (mg/s), 4 profile temperaturowe (standard, szybki, liniowy, krokowy), sygnalizacja dźwiękowa, regulowane odstępy czasu wydruku, 50 programów suszenia, statystyki, podpowiedzi tekstowe na wyświetlaczu, przewijane menu

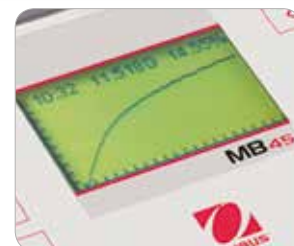

AKCESORIA NA STRONACH 67-70

Model	Zakres	Odczyt (d)	Szalka	Odważnik kal.	Nr ref.
MB45	45 g	1 mg	Ø 90 mm	20 g, F1	11113001

## MB35



Perfekcyjna kombinacja łatwości obsługi i wysokiej rozdzielczości (odczyt 1 mg / 0.01 %)

- Graficzny podświetlany wyświetlacz LCD
- Lampa halogenowa
- Łatwa w obsłudze procedura suszenia



### Funkcje

Wydajna lampa halogenowa (przyrost co 5 °C do 160 °C w mniej niż 1 minutę), powtarzalność 0.03 %, (próbka 10 g)

### Wyświetlacz

Graficzny podświetlany wyświetlacz LCD wyświetla % wilgotność, aktualną wagę i temperaturę, czas suszenia

### Zasilanie

Zasilacz AC

### Komunikacja

Port RS232, wydruk zgodny z protokołem GLP (zawiera czas i datę)

### Konstrukcja

Wzmocnione tworzywo ABS, osłona klawiatury i wyświetlacza

### Zalety

Lampa halogenowa, ręczne lub czasowe zakończenie procesu suszenia, prosty program Auto, łatwa obsługa dzięki 3 klawiszom funkcyjnym, podpowiedzi tekstowe na wyświetlaczu, przewijane menu, uchwyt na próbki sprzedawany osobno



AKCESORIA NA STRONACH 67-70

Model	Zakres	Odczyt (d)	Szalka	Odważnik kal.	Nr ref.
MB35	35 g	1 mg	Ø 90 mm	20 g, F1	11113002

# Wagosuszarki

## MB25

### Szybka i prosta w obsłudze wagosuszarka halogenowa

- Lampa halogenowa
- Idealna do rutynowych zadań (odczyt 5 mg / 0.05 %)
- Intuicyjna i prosta obsługa

- Funkcje** Zakres temperaturowy pracy od 50 °C do 160 °C, przyrost co 5 °C, powtarzalność 0.05 % (próbka 10 g)
- Wyświetlacz** Podświetlany wyświetlacz LCD
- Zasilanie** Zasilacz AC 100-240 VAC / 50-60 Hz
- Komunikacja** Port RS232
- Konstrukcja** Wzmocnione tworzywo ABS, osłona wyświetlacza i klawiatury, uchwyt na próbki
- Zalety** Kompaktowa obudowa, lampa halogenowa, ręczne, czasowe lub automatyczne zakończenie procesu suszenia, klawiatura w języku polskim

Model	Zakres	Odczyt (d)	Szalka	Odważnik kal.	Nr ref.
MB25PL	110 g	5 mg	Ø 90 mm	50 g, M1	80253387



AKCESORIA NA  
STRONACH 67-70

## MB23

### Kompaktowa wagosuszarka łatwa w użyciu i czyszczeniu

- Grzałka podczerwieni
- Idealna do rutynowych zadań (próbka 10 mg / 0.1 %)
- Intuicyjna i prosta obsługa

- Funkcje** Zakres temperaturowy pracy od 50 °C do 160 °C, przyrost co 5 °C, powtarzalność 0.2 % (10 g próbka)
- Wyświetlacz** Podświetlany LCD
- Zasilanie** Zasilacz AC 100-240 VAC / 50-60 Hz
- Komunikacja** Port RS232
- Konstrukcja** Wzmocnione tworzywo ABS, osłona wyświetlacza, uchwyt na próbki
- Zalety** Kompaktowa obudowa, grzałka podczerwieni, ręczne, czasowe lub automatyczne zakończenie procesu suszenia, klawiatura w języku polskim

Model	Zakres	Odczyt (d)	Szalka	Odważnik kal.	Nr ref.
MB23PL	110 g	10 mg	Ø 90 mm	50 g, M1	80253386



AKCESORIA NA  
STRONACH 67-70

Akcesoria	Nr ref.	MB23	MB25	MB35	MB45
Zestaw do kalibracji temperatury	11113857	•	•	•	•
Uchwyt na próbki dla MB35/45	11113873			•	•
Uchwyt na próbki dla MB23/25	80252476	•	•		
Szalki jednorazowe dla MB-80szt./opak.	80850086	•	•	•	•
Filtry z włókna szklanego -200 szt./opak.	80850087	•	•	•	•
Wielorazowe szalki (3 szt./opak.) 7mm dla MB35/45	80850088			•	•
Wielorazowe szalki (3 szt./opak.) 7mm dla MB23/25	80252478	•	•		
Zamykana tacka do ważenia tekstyliów dla MB	80252477	•	•	•	•
Osłona wyświetlacza dla MB35/45	80850085			•	•
Osłona wyświetlacza dla MB23/25	80252475	•	•		
Zabezpieczenie przeciwkrdzieżowe dla MB	80850043	•	•	•	•
Drukarka SF40A	30064202	•	•	•	•
Rolka papieru 57.2mm (2 szt.)	12120799	•	•	•	•
Kabel 9 pin do PC dla MB	00410024	•	•	•	•

# Wagi mechaniczne

## Field Test

Precyzyjne wyniki również w ekstremalnych warunkach otoczenia

- Przesuwany pojedynczy odważnik o masie 500 g
- Dodatkowe odważniki w komplecie
- Masywna konstrukcja, szalka do ważenia niewymiarowych próbek



Model	Zakres	Odczyt (d)	Szalka	Nr ref.
2400-11	16 kg	5 g	Ø 279 mm	80000008

## Heavy Duty Solution

Standard przemysłowy do precyzyjnego ważenia dużych próbek

- Duża szalka do ważenia ze stali nierdzewnej
- Blokada tary dla pojemnika o masie do 2270 g
- Tłumienie magnetyczne



Model	Zakres	Odczyt (d)	Szalka	Nr ref.
1119-D0	20 kg	1 g	Ø 279 mm	80000000

Akcesoria (Triple Beam)	Nr ref.
Zabezpieczenie przeciwkradzieżowe	80850000

Akcesoria (Triple Beam Dial-O-Gram)	Nr ref.
Naczynie na próbki ze stali nierdzewnej 0.6 l	80250400
Naczynie na próbki z polipropylenu 0.8 l	80780006
Zestaw do ważenia podłogowego	80780011
Naczynie ze stali nierdzewnej z podwieszonym odważnikiem 0.6 l	80780015
Naczynie z podwieszonym odważnikiem 1.75 l	80780016
Wzorce masy podwieszane (2 x 1 kg i 1 x 500 g)	80780108



# Wagi pomostowe

## Seria wag pomostowych nierdzewnych VFS



Doskonała platforma wagowa ze stali nierdzewnej z wielofunkcyjnym terminalem T51XW

- Wytrzymała konstrukcja
- Miernik z możliwością montażu na ścianie
- Nierdzewny pomost z terminalem z IP66 oraz nierdzewnymi belkami tensometrycznymi z IP68

- Funkcje** Ważenie (6 jednostek + 1 własna), zatrzymywanie wyniku, ważenie dynamiczne, liczenie sztuk, ważenie kontrolne, ważenie procentowe, auto-tara
- Wyświetlacz** LCD z białym podświetleniem i 3 kolorowe diody LED (do funkcji ważenia kontrolnego)
- Zasilanie** Wbudowany zasilacz AC lub opcjonalny wewnętrzny akumulator NiMH
- Komunikacja** Port RS232 z wydrukami zgodnym z protokołem GMP (zawiera czas i datę), opcjonalnie port RS422/485, sterowanie przekaźnikami AC i DC, opcjonalny drugi port RS232
- Konstrukcja** Nierdzewny terminal, platforma ważąca ze stali nierdzewnej, skrzynka przyłączeniowa z IP67, nierdzewne belki tensometryczne z IP68 OIML R60, grubość stali 5 mm (6mm dla modeli G/ES)
- Zalety** Wytrzymała konstrukcja, antypoślizgowe nóżki



Model	Zakres	Odczyt (d)	(e)	Szalka (mm)	Nr ref.
VFS-CS30051XW	300 kg	50 g		800 x 800 x 90	22018717
VFS-CS30051XWM	• 300 kg		100 g	800 x 800 x 90	22018743
VFS-CS60051XW	600 kg	100 g		800 x 800 x 90	22018718
VFS-CS60051XWM	• 600 kg		200 g	800 x 800 x 90	22018744
VFS-DS30051XW	300 kg	50 g		1000 x 1000 x 90	22018719
VFS-DS30051XWM	• 300 kg		100 g	1000 x 1000 x 90	22018745
VFS-DS60051XW	600 kg	100 g		1000 x 1000 x 90	22018720
VFS-DS60051XWM	• 600 kg		200 g	1000 x 1000 x 90	22018746
VFS-DS150051XW	1500 kg	200 g		1000 x 1000 x 90	22018721
VFS-DS150051XWM	• 1500 kg		500 g	1000 x 1000 x 90	22018747
VFS-E60051XW	600 kg	100 g		1500 x 1250 x 90	22018722
VFS-E60051XWM	• 600 kg		200 g	1500 x 1250 x 90	22018748
VFS-E150051XW	1500 kg	200 g		1500 x 1250 x 90	22018723
VFS-E150051XWM	• 1500 kg		500 g	1500 x 1250 x 90	22018749
VFS-E300051XW	3000 kg	500 g		1500 x 1250 x 90	22018724
VFS-E300051XWM	• 3000 kg		1000 g	1500 x 1250 x 90	22018750
VFS-ES60051XW	600 kg	100 g		1500 x 1500 x 90	22018725
VFS-ES60051XWM	• 600 kg		200 g	1500 x 1500 x 90	22018751
VFS-ES150051XW	1500 kg	200 g		1500 x 1500 x 90	22018726
VFS-ES150051XWM	• 1500 kg		500 g	1500 x 1500 x 90	22018752
VFS-ES300051XW	3000 kg	500 g		1500 x 1500 x 90	22018727
VFS-ES300051XWM	• 3000 kg		1000 g	1500 x 1500 x 90	22018753
VFS-G150051XW	1500 kg	200 g		2000 x 1500 x 90	22018728
VFS-G150051XWM	• 1500 kg		500 g	2000 x 1500 x 90	22018754
VFS-G300051XW	3000 kg	500 g		2000 x 1500 x 90	22018729
VFS-G300051XWM	• 3000 kg		1000 g	2000 x 1500 x 90	22018755

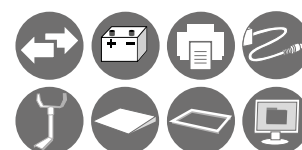

AKCESORIA NA STRONACH 67-70

Akcesoria	Nr ref.
Rampa 800 mm dla VFS, nierdzewna	22015473
Rampa 1000 mm dla VFS, nierdzewna	22015474
Rampa 1250 mm dla VFS, nierdzewna	22015475
Rampa 1500 mm dla VFS, nierdzewna	22015476
Rama montażowa, nierdzewna dla VFS-CS	22015493
Rama montażowa, nierdzewna dla VFS-DS	22015494
Rama montażowa, nierdzewna dla VFS-E	22015495
Rama montażowa, nierdzewna dla VFS-ES	22015496

Akcesoria	Nr ref.
Rama montażowa, nierdzewna dla VFS-G	22015497
Nóżki podłogowe nierdzewne dla VFS (2 szt.)	22015581
Przełącznik nożny	71173378
Przełącznik AC	80500720
Przełącznik DC	80500727
Akumulator NIMH (wewnętrzny)	80500729
Port RS422/485	80500731
Port RS232 (dodatkowy)	80500733

# Wagi pomostowe

## Seria wag pomostowych VFP

Doskonała platforma wagowa ze stali lakierowanej z wielofunkcyjnym terminalem T51P

- Wytrzymała konstrukcja
- Miernik z możliwością montażu na ścianie
- Nierdzewne belki tensometryczne z IP68

- Funkcje** Ważenie (6 jednostek + 1 własna), zatrzymywanie wyniku, ważenie dynamiczne, liczenie sztuk, ważenie kontrolne, ważenie procentowe, auto-tara
- Wyświetlacz** LCD z białym podświetleniem i 3 kolorowe diody LED (do funkcji ważenia kontrolnego)
- Zasilanie** Wbudowany zasilacz AC, 6 baterii typu C lub opcjonalny wewnętrzny akumulator NiMH
- Komunikacja** Port RS232 z wydrukiem zgodnym z protokołem GMP (zawiera czas i datę), opcjonalnie port RS422/485, sterowanie przekaźnikami AC i DC, opcjonalny drugi port RS232
- Konstrukcja** Terminal z tworzywa ABS, platforma ważąca z czarnej lakierowanej stali, skrzynka przyłączeniowa z IP67, nierdzewne belki tensometryczne z IP68 OIML R60, grubość stali 5 mm (6mm dla modeli G/ES)
- Zalety** Wytrzymała konstrukcja, antypoślizgowe nóżki



Model	Zakres	Odczyt (d)	(e)	Szalka (mm)	Nr ref.
VFP-CS30051P	300 kg	50 g		800 x 800 x 90	22018704
VFP-CS30051PM	• 300 kg		100 g	800 x 800 x 90	22018730
VFP-CS60051P	600 kg	100 g		800 x 800 x 90	22018705
VFP-CS60051PM	• 600 kg		200 g	800 x 800 x 90	22018731
VFP-DS30051P	300 kg	50 g		1000 x 1000 x 90	22018706
VFP-DS30051PM	• 300 kg		100 g	1000 x 1000 x 90	22018732
VFP-DS60051P	600 kg	100 g		1000 x 1000 x 90	22018707
VFP-DS60051PM	• 600 kg		200 g	1000 x 1000 x 90	22018733
VFP-DS150051P	1500 kg	200 g		1000 x 1000 x 90	22018708
VFP-DS150051PM	• 1500 kg		500 g	1000 x 1000 x 90	22018734
VFP-E60051P	600 kg	100 g		1500 x 1250 x 90	22018709
VFP-E60051PM	• 600 kg		200 g	1500 x 1250 x 90	22018735
VFP-E150051P	1500 kg	200 g		1500 x 1250 x 90	22018710
VFP-E150051PM	• 1500 kg		500 g	1500 x 1250 x 90	22018736
VFP-E300051P	3000 kg	500 g		1500 x 1250 x 90	22018711
VFP-E300051PM	• 3000 kg		1000 g	1500 x 1250 x 90	22018737
VFP-ES60051P	600 kg	100 g		1500 x 1500 x 90	22018712
VFP-ES60051PM	• 600 kg		200 g	1500 x 1500 x 90	22018738
VFP-ES150051P	1500 kg	200 g		1500 x 1500 x 90	22018713
VFP-ES150051PM	• 1500 kg		500 g	1500 x 1500 x 90	22018739
VFP-ES300051P	3000 kg	500 g		1500 x 1500 x 90	22018714
VFP-ES300051PM	• 3000 kg		1000 g	1500 x 1500 x 90	22018740
VFP-G150051P	1500 kg	200 g		2000 x 1500 x 90	22018715
VFP-G150051PM	• 1500 kg		500 g	2000 x 1500 x 90	22018741
VFP-G300051P	3000 kg	500 g		2000 x 1500 x 90	22018716
VFP-G300051PM	• 3000 kg		1000 g	2000 x 1500 x 90	22018742

Akcesoria	Nr ref.
Rama montażowa, lakierowana dla VFP-CS	22015392
Rama montażowa, lakierowana dla VFP-DS	22015393
Rama montażowa, lakierowana dla VFP-(e)	22015394
Rama montażowa, lakierowana dla VFP-ES	22015396
Rama montażowa, lakierowana dla VFP-G	22015397
Rampa 800 mm dla VFP, lakierowana	22015464
Rampa 1000 mm dla VFP, lakierowana	22015465
Rampa 1250 mm dla VFP, lakierowana	22015466

Akcesoria	Nr ref.
Rampa 1500 mm dla VFP, lakierowana	22015467
Nóżki podłogowe lakierowane dla VFP (2 szt.)	22015499
Przełącznik nożny	71173378
Przełącznik AC	80500720
Przełącznik DC	80500727
Akumulator NiMH (wewnętrzny)	80500729
Port RS422/485	80500731
Port RS232 (dodatkowy)	80500733

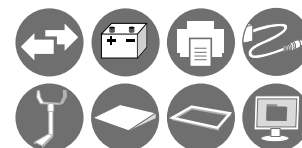

AKCESORIA NA STRONACH 67-70

# Wagi pomostowe

## Seria wag pomostowych nierdzewnych VE



### Nierdzewna waga pomostowa z terminalem T32XW

- Doskonała jakość za przystępną cenę
- Belki tensometryczne z IP67 i terminal z IP65
- Wewnętrzny akumulator



<b>Funkcje</b>	Ważenie (5 jednostek), liczenie sztuk
<b>Wyświetlacz</b>	LCD z białym podświetleniem LED
<b>Zasilanie</b>	Zasilacz AC (w zestawie) z wewnętrznym akumulatorem
<b>Komunikacja</b>	Port RS232
<b>Konstrukcja</b>	Terminal ze stali nierdzewnej z IP65, chropowata platforma o grubości 5 mm ze stali nierdzewnej, 4 nierdzewne cele (H8C IP67 OIML R60) oraz skrzynka przyłączeniowa z IP66,
<b>Zalety</b>	Terminal na długim kablu połączeniowym, możliwość montażu terminala na ścianie, antypoślizgowe nóżki

Model		Zakres	Odczyt (d)	(e)	Szalka (mm)	Nr ref.
VE1500S32XW-EU		1500 kg	500 g		1000 x 1000 x 90	83997642
VE1500S32XW-M	•	1500 kg		500 g	1000 x 1000 x 90	80253282
VE1500R32XW-EU		1500 kg	500 g		1250 x 1250 x 90	83997643
VE1500R32XW-M	•	1500 kg		500 g	1250 x 1250 x 90	80253283
VE3000R32XW-EU		3000 kg	1000 g		1250 x 1250 x 90	83997644
VE3000R32XW-M	•	3000 kg		1000 g	1250 x 1250 x 90	80253284
VE1500L32XW-EU		1500 kg	500 g		1500 x 1500 x 90	83997645
VE1500L32XW-M	•	1500 kg		500 g	1500 x 1500 x 90	80253285
VE3000L32XW-EU		3000 kg	1000 g		1500 x 1500 x 90	83997646
VE3000L32XW-M	•	3000 kg		1000 g	1500 x 1500 x 90	80253286



AKCESORIA NA STRONACH 67-70

Akcesoria	Nr ref.
Rampa 1000 mm dla VE, nierdzewna	72198341
Rampa 1250 mm dla VE, nierdzewna	72198342
Rampa 1500 mm dla VE, nierdzewna	72198343
Mocowanie podłogowe nierdzewne	72198345
Kabel połączeniowy PC 9 pins	80500552

### Opcjonalne statywy do terminali wag platformowych i paletowych

Akcesoria:	Nr ref.
Statyw lakierowany, 974mm	30047153
Statyw nierdzewny	30047154



# Wagi pomostowe

## Seria wag pomostowych VE



### Ekonomiczne wagi pomostowe z terminalem T31P

- Przystępna cena
- Aluminiowe przetworniki z IP67
- Wewnętrzny akumulator



Model	Zakres	Odczyt (d)	(e)	Szalka (mm)	Nr ref.
VE1500S31P	1500 kg	500 g		1000 x 1000 x 90	72204367
VE1500S31P-M	1500 kg		500 g	1000 x 1000 x 90	80251865
VE1500R31P	1500 kg	500 g		1250 x 1250 x 90	72204368
VE1500R31P-M	1500 kg		500 g	1250 x 1250 x 90	80251866
VE3000R31P	3000 kg	1000 g		1250 x 1250 x 90	72204369
VE3000R31P-M	3000 kg		1000 g	1250 x 1250 x 90	80251867
VE1500L31P	1500 kg	500 g		1500 x 1500 x 90	72204370
VE1500L31P-M	1500 kg		500 g	1500 x 1500 x 90	80251868
VE3000L31P	3000 kg	1000 g		1500 x 1500 x 90	72204371
VE3000L31P-M	3000 kg		1000 g	1500 x 1500 x 90	80251869

Akcesoria	Nr ref.
Rampa 1000 mm dla VE, lakierowana	72198338
Rampa 1250 mm dla VE, lakierowana	72198339
Rampa 1500 mm dla VE, lakierowana	72198340

Akcesoria	Nr ref.
Mocowanie podłogowe lakierowane VE (2 szt.)	72198344
Mocowanie naścienne dla T31P	80251747



AKCESORIA NA STRONACH 67-70

## Seria wag pomostowych DF



### Doskonała platforma z terminalem T32M w przystępnej cenie

- Funkcjonalny terminal z mocną i wytrzymałą obudową
- Możliwy wydruk przez port RS232
- Aluminiowe belki tensometryczne z IP67

<b>Funkcje</b>	Ważenie (5 jednostek), podstawowe liczenie sztuk, sumowanie ważeń
<b>Wyświetlacz</b>	Podświetlany LCD
<b>Zasilanie</b>	Zasilacz AC (w zestawie)
<b>Komunikacja</b>	Port RS232
<b>Konstrukcja</b>	Metalowa obudowa terminala, porowata platforma z czarnej lakierowanej stali, grubość stali 5 mm, 4 stalowe cele (H8C IP67 OIML R60), skrzynka przyłączeniowa z IP65
<b>Zalety</b>	Przedni panel z tworzywa sztucznego ABS, obudowa i uchwyt montażowy ze stali utwardzanej lakierowanej



Model	Zakres	Odczyt (d)	Szalka (mm)	Nr ref.
DF32M1500BS	1500 kg	500 g	800 x 800 x 110	83997598
DF32M1500BR	1500 kg	500 g	1000 x 1000 x 110	83997597
DF32M1500BL	1500 kg	500 g	1200 x 1200 x 110	83997596
DF32M3000BL	3000 kg	1000 g	1200 x 1200 x 110	83997595
DF32M1500BLX	1500 kg	500 g	1200 x 1500 x 110	83997585
DF32M3000BLX	3000 kg	1000 g	1200 x 1500 x 110	83997584
DF32M1500BX	1500 kg	500 g	1500 x 1500 x 110	83997594
DF32M3000BX	3000 kg	1000 g	1500 x 1500 x 110	83997593

Akcesoria	Nr ref.
Rampa 800 mm dla DF	80252722
Rampa 1000 mm dla DF	80252723
Rampa 1200 mm dla DF	80252724
Rampa 1500 mm dla DF	80252725
Rama montażowa, 800 mm dla DF	83033708

Akcesoria	Nr ref.
Rama montażowa, 1000 mm dla DF	83033709
Rama montażowa, 1200 mm dla DF	83033710
Rama montażowa 1500 mm dla DF	83033711
Rama montażowa, 1200 mm x 1500 mm dla DF	83033714
Nóżki podłogowe dla DF (2szt.)	72225239



AKCESORIA NA STRONACH 67-70

# Wagi paletowe U

## Seria wag paletowych nierdzewnych VFSP



### Nierdzewna waga paletowa z terminalem T51XW

- Platforma w kształcie litery U
- Nierdzewna konstrukcja, belki tensometryczne z IP68 oraz terminal z IP66
- Różnorodne możliwości zastosowań

<b>Funkcje</b>	Ważenie (6 jednostek + 1 własna), zatrzymywanie wyniku, ważenie dynamiczne, liczenie sztuk, ważenie kontrolne, ważenie procentowe, auto-tara
<b>Wyświetlacz</b>	LCD z białym podświetleniem i 3 kolorowe diody LED (do funkcji ważenia kontrolnego)
<b>Zasilanie</b>	Wbudowany zasilacz AC lub opcjonalny wewnętrzny akumulator NiMH
<b>Komunikacja</b>	Port RS232 z wydrukiem zgodnym z protokołem GMP (zawiera czas i datę), opcjonalnie port RS422/485, sterowanie przekaźnikami AC i DC, opcjonalny drugi port RS232
<b>Konstrukcja</b>	Nierdzewny terminal z IP66, platforma ważąca ze stali nierdzewnej, nierdzewna skrzynka przyłączeniowa z IP67, nierdzewne belki tensometryczne z IP68 OIML R60
<b>Zalety</b>	Antypoślizgowe nóżki

Model		Zakres	Odczyt (d)	(e)	Szalka	Nr ref.
VFSP-60051XW		600 kg	100 g		1256 mm x 840 mm	22018760
VFSP-60051XWM	•	600 kg		200 g	1256 mm x 840 mm	22018762
VFSP-150051XW		1500 kg	200 g		1256 mm x 840 mm	22018761
VFSP-150051XWM	•	1500 kg		500 g	1256 mm x 840 mm	22018763

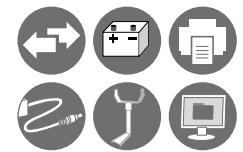

AKCESORIA NA  
STRONACH 67-70

Akcesoria	Nr ref.
Przełącznik nożny	71173378
Przekaźnik AC	80500720
Przekaźnik DC	80500727
Akumulator NIMH (wewnętrzny)	80500729
Port RS422/485	80500731
Port RS232 (dodatkowy)	80500733
Mocowanie ścienne	80500735

# Wagi paletowe U

## Seria wag paletowych VFPP



### Doskonała waga paletowa z terminalem T51P

- Platforma w kształcie litery U
- Nierdzewna konstrukcja, belki tensometryczne z IP68 oraz terminal z IP66
- Różnorodne możliwości zastosowań



<b>Funkcje</b>	Ważenie (6 jednostek + 1 własna), zatrzymywanie wyniku, ważenie dynamiczne, liczenie sztuk, ważenie kontrolne, ważenie procentowe, auto-tara
<b>Wyświetlacz</b>	LCD z białym podświetleniem i 3 kolorowe diody LED (do funkcji ważenia kontrolnego)
<b>Zasilanie</b>	Wbudowany zasilacz AC, 6 baterii typu C lub opcjonalny wewnętrzny akumulator NiMH
<b>Komunikacja</b>	Port RS232 z wydrukiem zgodnym z protokołem GMP (zawiera czas i datę), opcjonalnie port RS422/485, sterowanie przekaźnikami AC i DC, opcjonalny drugi port RS232
<b>Konstrukcja</b>	Terminal z tworzywa ABS, platforma ważąca z lakierowanej stali, skrzynka przyłączeniowa z IP67, nierdzewne belki tensometryczne z IP68 OIML R60
<b>Zalety</b>	Antypoślizgowe nóżki

Model		Zakres	Odczyt (d)	(e)	Szalka	Nr ref.
VFPP-60051P		600 kg	100 g		1256 mm x 840 mm	22018756
VFPP-60051PM	•	600 kg		200 g	1256 mm x 840 mm	22018758
VFPP-150051P		1500 kg	200 g		1256 mm x 840 mm	22018757
VFPP-150051PM	•	1500 kg		500 g	1256 mm x 840 mm	22018759

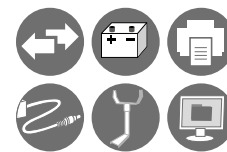

AKCESORIA NA  
STRONACH 67-70

Akcesoria	Nr ref.
Przełącznik nożny	71173378
Mocowanie ściienne	72200227
Przełącznik AC	80500720
Przełącznik DC	80500727
Akumulator NIMH (wewnętrzny)	80500729
Port RS422/485	80500731
Port RS232 (dodatkowy)	80500733

# Wagi paletowe U

## Seria wag paletowych nierdzewnych VE



### Waga paletowa ze stali nierdzewnej z terminalem T32XW

- Przystępna cena
- Nierdzewna platforma, terminal z IP65, belki tensometryczne z IP68
- Wewnętrzny akumulator

<b>Funkcje</b>	Ważenie (5 jednostek), liczenie sztuk
<b>Wyświetlacz</b>	LCD z białym podświetleniem LED
<b>Zasilanie</b>	Zasilacz AC (w zestawie) z wewnętrznym akumulatorem
<b>Komunikacja</b>	Port RS232
<b>Konstrukcja</b>	Nierdzewny terminal z IP65, platforma ważąca ze stali nierdzewnej, skrzynka przyłączeniowa z IP65, 4 nierdzewne cele z IP67 OIML R61
<b>Zalety</b>	Uchwyt transportowy ułatwiający przemieszczanie wagi



Model		Zakres	Odczyt (d)	(e)	Szalka	Nr ref.
VE1500P32XW-EU		1500 kg	500 g		1260 mm x 840 mm	83997647
VE1500P32XW-M	•	1500 kg		500 g	1260 mm x 840 mm	80253292



AKCESORIA NA STRONACH 67-70

## Seria wag paletowych VE



### Waga paletowa z lakierowanej stali z terminalem T31P

- Przystępna cena
- Belki tensometryczne z IP67
- Wewnętrzny akumulator

<b>Funkcje</b>	Ważenie (5 jednostek), liczenie sztuk
<b>Wyświetlacz</b>	LCD z białym podświetleniem LED
<b>Zasilanie</b>	Zasilacz AC (w zestawie) z wewnętrznym akumulatorem
<b>Komunikacja</b>	Port RS232
<b>Konstrukcja</b>	Terminal z tworzywa ABS, platforma ważąca z lakierowanej stali, skrzynka przyłączeniowa z IP65, 4 stalowe cele z IP67 OIML R60
<b>Zalety</b>	Uchwyt transportowy ułatwiający przemieszczanie wagi



Model		Zakres	Odczyt (d)	(e)	Szalka	Nr ref.
VE1500P31P		1500 kg	500 g		1260 mm x 840 mm	72204372
VE1500P31P-M	•	1500 kg		500 g	1260 mm x 840 mm	80251859



AKCESORIA NA STRONACH 67-70

Akcesoria	Nr ref.
Mocowanie naścienne dla T31P	80251747

# Wagi platformowe

## CKW Checkweigher

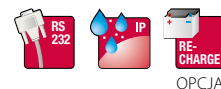

OPCJA

Waga stworzona do rozwiązań przemysłowych

- Wiele możliwości zastosowań
- Opcjonalny wewnętrzny akumulator
- Waga posiada certyfikat bezpieczeństwa żywności (NSF) i spełnia wymagania systemu zarządzania jakością HACCP

- Funkcje** Ważenie (6 jednostek), ważenie kontrolne, ważenie porównawcze, auto-tara, sumowanie, funkcje statystyczne
- Wyświetlacz** LED, 24-segmentowy z kolorowym wskazaniem graficznym LED
- Zasilanie** Wbudowany zasilacz wewnętrzny lub opcjonalny akumulator NiMH
- Komunikacja** Port RS232, opcjonalnie port RS422/485 oraz przełączniki AC/DC
- Konstrukcja** Nierdzewny terminal, platforma ze stali nierdzewnej AISI 304 oraz nierdzewna cęła z IP67, statyw i uchwyt montażowy
- Zalety** Waga spełniająca standardy dopuszczające do pracy z żywnością (Food Safety Standards), 20 komórek pamięci, numeryczna klawiatura



Model	APP	Zakres	Odczyt (d)	(e)	Szalka	Nr ref.
CKW3R55		3 kg	0.5 g		254 mm x 254 mm	80251041
CKW3R55-M	•	3 kg		1 g	254 mm x 254 mm	80250421
CKW6R55		6 kg	1 g		254 mm x 254 mm	80251042
CKW6R55-M	•	6 kg		2 g	254 mm x 254 mm	80250422
CKW15L55		15 kg	2 g		305 mm x 305 mm	80251043
CKW15L55-M	•	15 kg		5 g	305 mm x 305 mm	80250423
CKW30L55		30 kg	5 g		305 mm x 305 mm	80251044
CKW30L55-M	•	30 kg		10 g	305 mm x 305 mm	80250424



AKCESORIA NA STRONACH 67-70

Akcesoria	Nr ref.
Uchwyt nierdzewny dla CKW55	71167964
Port RS422/485 dla CKW	71167965
Akumulator (wewnętrzny) dla CKW	71167966
Przełącznik AC dla CKW	71167967
Przełącznik DC dla CKW	71173377
Przełącznik nożny	71173378



# Wagi platformowe

## Defender™ 5000 Stainless Steel



### Wielofunkcyjna, nierdzewna waga modułowa

- Wytrzymała waga z IP66
- Wiele możliwości zastosowań
- Wysoka rozdzielczość aż do 1:30 000 d

<b>Funkcje</b>	Ważenie (6 jednostek + 1 własna), zatrzymanie wyniku, ważenie dynamiczne, liczenie sztuk, ważenie kontrolne, ważenie procentowe, auto-tara
<b>Wyświetlacz</b>	LCD z białym podświetleniem i 3 kolorowe diody LED (do funkcji ważenia kontrolnego)
<b>Zasilanie</b>	Wbudowany zasilacz AC lub opcjonalny wewnętrzny akumulator NiMH
<b>Komunikacja</b>	Port RS232 z wydrukami GMP (wydruk zawierający datę i godzinę), opcjonalnie port RS422/485, sterowanie przekaźnikami AC i DC, opcjonalny drugi port RS232
<b>Konstrukcja</b>	Platforma ważąca ze stali nierdzewnej AISI 304, platforma ze stali nierdzewnej, belka tensometryczna z IP67 OIML R60
<b>Zalety</b>	Platforma z 5 lub 6 punktami zabezpieczającymi przed przeciążeniem (do 150 % zakresu ważenia)



Model	M APP	RE-CHARGE	Zakres	Odczyt (d)	(e)	Szalka	Nr ref.
D51XW15WR3-EU			15 kg	1 g		305 mm x 305 mm	83997621
D51XW15WR3-M	•		15 kg		5 g	305 mm x 305 mm	80251816
D51XW15WR3-MB	•	•	15 kg		5 g	305 mm x 305 mm	80500755
D51XW30WR3-EU			30 kg	2 g		305 mm x 305 mm	83997622
D51XW30WR3-M	•		30 kg		10 g	305 mm x 305 mm	80251817
D51XW30WR3-MB	•	•	30 kg		10 g	305 mm x 305 mm	80500756
D51XW60WL4-EU			60 kg	5 g		457 mm x 457 mm	83997623
D51XW60WL4-M	•		60 kg		20 g	457 mm x 457 mm	80251818
D51XW60WL4-MB	•	•	60 kg		20 g	457 mm x 457 mm	80500757
D51XW150WL4-EU			150 kg	10 g		457 mm x 457 mm	83997624
D51XW150WL4-M	•		150 kg		50 g	457 mm x 457 mm	80251819
D51XW150WL4-MB	•	•	150 kg		50 g	457 mm x 457 mm	80500758
D51XW300WX4-EU			300 kg	20 g		610 mm x 610 mm	83997625
D51XW300WX4-M	•		300 kg		100 g	610 mm x 610 mm	80251820
D51XW300WX4-MB	•	•	300 kg		100 g	610 mm x 610 mm	80500759

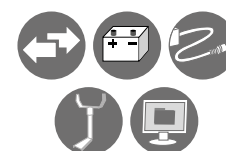

AKCESORIA NA STRONACH 67-70

Akcesoria	Nr ref.
Przełącznik nożny	71173378
Kabel połączeniowy PC 9 pins	80500552
Przekaźnik AC	80500720
Przekaźnik DC	80500727
Akumulator NiMH (wewnętrzny)	80500729
Port RS422/485	80500731
Port RS232 (dodatkowy)	80500733

# Wagi platformowe

## Defender™ 5000 Standard



### Wielofunkcyjna waga modułowa

- Funkcje ważenia dynamicznego i ważenia kontrolnego
- Wiele możliwości zastosowań dzięki interfejsom komunikacyjnym
- Wysoka rozdzielczość aż do 1:30 000 d

<b>Funkcje</b>	Ważenie (6 jednostek + 1 własna), zatrzymanie wyniku, ważenie dynamiczne, liczenie sztuk, ważenie kontrolne, ważenie procentowe, auto-tara
<b>Wyświetlacz</b>	LCD z białym podświetleniem i 3 kolorowe diody LED (do funkcji ważenia kontrolnego)
<b>Zasilanie</b>	Wbudowany zasilacz AC, 6 baterii typu C lub opcjonalny wewnętrzny akumulator NiMH
<b>Komunikacja</b>	Port RS232 z wydrukiem GMP (wydruk zawierający datę i godzinę), opcjonalnie port RS422/485, sterowanie przekaźnikami AC oraz DC, opcjonalny drugi port RS235
<b>Konstrukcja</b>	Platforma ważąca ze stali nierdzewnej AISI 304, platforma z lakierowanej, utwardzanej stali, belka tensometryczna z IP67 OIML R63
<b>Zalety</b>	Platforma z 5 lub 6 punktami zabezpieczającymi przed przeciążeniem (do 150 % zakresu ważenia)



Model	Zakres	Odczyt (d)	(e)	Szalka	Nr ref.
D51P15QR1	15 kg	1 g		305 mm x 305 mm	72200102
D51P15QR1-M	• 15 kg		5 g	305 mm x 305 mm	80500828
D51P30QR1	30 kg	2 g		305 mm x 305 mm	72200103
D51P30QR1-M	• 30 kg		10 g	305 mm x 305 mm	80500829
D51P15HR1	15 kg	1 g		355 mm x 305 mm	72200095
D51P15HR1-M	• 15 kg		5 g	355 mm x 305 mm	80251826
D51P30HR1	30 kg	2 g		355 mm x 305 mm	72200096
D51P30HR1-M	• 30 kg		10 g	355 mm x 305 mm	80251827
D51P60HR1	60 kg	5 g		355 mm x 305 mm	72200097
D51P60HR1-M	• 60 kg		20 g	355 mm x 305 mm	80251828
D51P60QL2	60 kg	5 g		457 mm x 457 mm	72200104
D51P60QL2-M	• 60 kg		20 g	457 mm x 457 mm	80500830
D51P150QL2	150 kg	10 g		457 mm x 457 mm	72200105
D51P150QL2-M	• 150 kg		50 g	457 mm x 457 mm	80500831
D51P60HL2	60 kg	5 g		500 mm x 400 mm	72200098
D51P60HL2-M	• 60 kg		20 g	500 mm x 400 mm	80251829
D51P150HX2	150 kg	10 g		550 mm x 420 mm	72200100
D51P150HX2-M	• 150 kg		50 g	550 mm x 420 mm	80251831
D51P300HX2	300 kg	20 g		550 mm x 420 mm	72200101
D51P300HX2-M	• 300 kg		100 g	550 mm x 420 mm	80251832
D51P300QX2	300 kg	20 g		610 mm x 610 mm	72200106
D51P300QX2-M	• 300 kg		100 g	610 mm x 610 mm	80500832



AKCESORIA NA STRONACH 67-70

Akcesoria	Nr ref.
Przełącznik nożny	71173378
Przekaźnik AC	80500720
Uchwyt montażowy	80500722
Przekaźnik DC	80500727
Akumulator NiMH (wewnętrzny)	80500729
Port RS422/485	80500731
Port RS232 (dodatkowy)	80500733

# Wagi platformowe

## Defender™ 3000 Stainless Steel



### Nierdzewna waga z IP65

- Zasilanie wewnętrznym akumulatorem
- Łatwe czyszczenie
- Nierdzewna konstrukcja: terminal, szalka, platforma, statyw, mocowanie terminala

<b>Funkcje</b>	Ważenie (5 jednostek), liczenie sztuk
<b>Wyświetlacz</b>	LCD z białym podświetleniem LED
<b>Zasilanie</b>	Wewnętrzny zasilacz, wewnętrzny akumulator
<b>Komunikacja</b>	Port RS232
<b>Konstrukcja</b>	Nierdzewny terminal z IP65, nierdzewna szalka ze stali AISI 304, platforma ważąca ze stali nierdzewnej, belka tensometryczna z IP67, nierdzewny statyw i mocowanie terminala
<b>Zalety</b>	Regulowany, ustawny terminal, platforma z 5 lub 6 punktami zabezpieczającymi przed przeciążeniem (do 125 % zakresu ważenia)



Model	M APP	Zakres	Odczyt (d)	(e)	Szalka	Nr ref.
D32XW30VR-EU		30 kg	5 g		355 mm x 305 mm	83997636
D32XW30VR-M	•	30 kg		10 g	355 mm x 305 mm	80252960
D32XW60VR-EU		60 kg	10 g		355 mm x 305 mm	83997637
D32XW60VR-M	•	60 kg		20 g	355 mm x 305 mm	80252961
D32XW60VL-EU		60 kg	10 g		550 mm x 420 mm	83997638
D32XW60VL-M	•	60 kg		20 g	550 mm x 420 mm	80252962
D32XW150VL-EU		150 kg	20 g		550 mm x 420 mm	83997639
D32XW150VL-M	•	150 kg		50 g	550 mm x 420 mm	80252963
D32XW150VX-EU		150 kg	20 g		650 mm x 500 mm	83997640
D32XW150VX-M	•	150 kg		50 g	650 mm x 500 mm	80252964
D32XW300VX-EU		300 kg	50 g		650 mm x 500 mm	83997641
D32XW300VX-M	•	300 kg		100 g	650 mm x 500 mm	80252965



AKCESORIA NA STRONACH 67-70

# Wagi platformowe

## Defender™ 3000 Hybrid



Waga modułowa idealna do zastosowania w przemyśle

- Przystępna cena
- Łatwe czyszczenie
- Nierdzewny terminal z IP66

<b>Funkcje</b>	Ważenie (5 jednostek), liczenie sztuk
<b>Wyświetlacz</b>	LCD z białym podświetleniem LED
<b>Zasilanie</b>	Wewnętrzny zasilacz, wewnętrzny akumulator
<b>Komunikacja</b>	Port RS232
<b>Konstrukcja</b>	Nierdzewny terminal z IP65, nierdzewna szalka ze stali AISI 304, platforma ważąca ze stali lakierowanej, belka tensometryczna z IP67, nierdzewny statyw i mocowanie terminala
<b>Zalety</b>	Regulowany, ustawny terminal, platforma z 5 lub 6 punktami zabezpieczającymi przed przeciążeniem (do 125 % zakresu ważenia)



Model	M APP	Zakres	Odczyt (d)	(e)	Szalka	Nr ref.
D32XW30BR-EU		30 kg	5 g		355 mm x 305 mm	83997629
D32XW30BR-M	•	30 kg		10 g	355 mm x 305 mm	80252948
D32XW60BR-EU		60 kg	10 g		355 mm x 305 mm	83997630
D32XW60BR-M	•	60 kg		20 g	355 mm x 305 mm	80252949
D32XW60BL-EU		60 kg	10 g		550 mm x 420 mm	83997631
D32XW60BL-M	•	60 kg		20 g	550 mm x 420 mm	80252950
D32XW150BL-EU		150 kg	20 g		550 mm x 420 mm	83997632
D32XW150BL-M	•	150 kg		50 g	550 mm x 420 mm	80252951
D32XW150BX-EU		150 kg	20 g		650 mm x 500 mm	83997633
D32XW150BX-M	•	150 kg		50 g	650 mm x 500 mm	80252952
D32XW300BX-EU		300 kg	50 g		650 mm x 500 mm	83997634
D32XW300BX-M	•	300 kg		100 g	650 mm x 500 mm	80252953



AKCESORIA NA  
STRONACH 67-70

# Wagi platformowe

## Defender™ 3000 Standard



### Uniwersalna waga w atrakcyjnej cenie

- Wytrzymała konstrukcja z szalką ze stali nierdzewnej AISI 304
- Dostępne modele z legalizacją
- Wewnętrzny akumulator

<b>Funkcje</b>	Ważenie (5 jednostek), liczenie sztuk
<b>Wyświetlacz</b>	LCD z białym podświetleniem LED
<b>Zasilanie</b>	Zasilacz AC (z wagą) z wewnętrznym akumulatorem
<b>Komunikacja</b>	Port RS232
<b>Konstrukcja</b>	Terminal z tworzywa ABS, nierdzewna szalka ze stali AISI 304, platforma z lakierowanej utwardzanej stali, aluminiowa cela z IP67, stalowy lakierowany statyw z uchwytem
<b>Zalety</b>	Platforma ważąca z 5 lub 6 zabezpieczeniami przed przeciążeniem, (do 125% zakresu ważenia)



Model	M APP	Zakres	Odczyt (d)	(e)	Szalka	Nr ref.
D31P30BR		30 kg	5 g		355 mm x 305 mm	72200167
D31P30BR-M	•	30 kg		10 g	355 mm x 305 mm	80250491
D31P60BR		60 kg	10 g		355 mm x 305 mm	72200168
D31P60BR-M	•	60 kg		20 g	355 mm x 305 mm	80250492
D31P60BL		60 kg	10 g		550 mm x 420 mm	72200169
D31P60BL-M	•	60 kg		20 g	550 mm x 420 mm	80250493
D31P150BL		150 kg	20 g		550 mm x 420 mm	72200170
D31P150BL-M	•	150 kg		50 g	550 mm x 420 mm	80250494
D31P150BX		150 kg	20 g		650 mm x 500 mm	72200171
D31P150BX-M	•	150 kg		50 g	650 mm x 500 mm	80250495
D31P300BX		300 kg	50 g		650 mm x 500 mm	72200172
D31P300BX-M	•	300 kg		100 g	650 mm x 500 mm	80250496



AKCESORIA NA  
STRONACH 67-70

# Wagi platformowe

## Defender™ 2200



### Najlepsza waga w tak atrakcyjnej cenie

- Port RS232
- Podświetlany wyświetlacz LCD z 3 diodami kontrolnymi
- Wzmacniana obudowa terminala

<b>Funkcje</b>	Ważenie (5 jednostek), liczenie sztuk, ważenie kontrolne, sumowanie, zatrzymanie wartości wyniku (tylko w wersji nielegalizowanej)
<b>Wyświetlacz</b>	LCD z białym podświetleniem, 3 kolorowe diody kontrolne
<b>Zasilanie</b>	Uniwersalny zasilacz AC (w zestawie)
<b>Komunikacja</b>	Port RS232
<b>Konstrukcja</b>	Terminal z tworzywa ABS (front) oraz stali węglowej (tył), szalka ze stali nierdzewnej AISI 304, platforma ze stali lakierowanej, belka tensometryczna z IP65, statyw z lakierowanej stali oraz uchwyt
<b>Zalety</b>	Platforma z zabezpieczeniem przed przeciążeniem do 125% zakresu ważenia, klawiatura w języku polskim



Model		Zakres	Odczyt (d)	Szalka	Nr ref.
D22M30BRPL	•	30 kg	10 g	355 mm x 305 mm	80253337
D22M60BRPL	•	60 kg	20 g	355 mm x 305 mm	80253338
D22M60BLPL	•	60 kg	20 g	550 mm x 420 mm	80253339
D22M150BLPL	•	150 kg	50 g	550 mm x 420 mm	80253340
D22M150BXPL	•	150 kg	50 g	650 mm x 500 mm	80253341
D22M300BXPL	•	300 kg	100 g	650 mm x 500 mm	80253342



AKCESORIA NA  
STRONACH 67-70

# Wagi platformowe

## Defender™ 2000



Zaprojektowana z myślą o trwałości w przystępnej cenie!

- Platforma ze stali nierdzewnej, konstrukcja wykonana z wysokiej jakości stali węglowej oraz belka tensometryczna z IP65 zapewniają wytrzymałość i trwałość
- Waga Defender 2000 została wyposażona w czerwony wyświetlacz LED, który świetnie sprawdza się nawet przy słabym oświetleniu
- Zasilacz AC oraz wbudowany akumulator dostępny w standardzie

<b>Funkcje</b>	Ważenie (kg, g), liczenie sztuk
<b>Wyświetlacz</b>	Wyświetlacz LED
<b>Zasilanie</b>	Zasilacz AC, wewnętrzny akumulator
<b>Komunikacja</b>	RS232 (Dostępne jako akcesorium)
<b>Konstrukcja</b>	Terminal w obudowie z tworzywa ABS, platforma ze stali nierdzewnej 430, konstrukcja ze stali węglowej, aluminiowa belka tensometryczna z IP65
<b>Zalety</b>	Miernik wykonany z wysokiej jakości tworzywa ABS, czerwony wyświetlacz LED, złącze RS232C (jako opcja), wewnętrzny akumulator, uniwersalny zasilacz AC. Waga posiada funkcje: liczenie sztuk oraz sumowanie. Możliwość samodzielnego wybierania punktów kalibracyjnych, funkcja auto-off umożliwiającą wydłużenie pracy na akumulatorze. Szalka nierdzewna, stalowa konstrukcja, nóżki wykonane z antypoślizgowego tworzywa z opcją blokady, poziomiczka umiejscowiona w widocznym miejscu, zabezpieczenie przeciwprzeciążeniowe.



AKCESORIA NA  
STRONACH 67-70

Model	Zakres	Odczyt (d)	Szalka	Nr ref.
D24PE30FR	30 kg	5 g	300mm x 500mm	30235922
D24PE60FR	60 kg	10 g	300mm x 500mm	30235927
D24PE60FL	60 kg	10 g	400mm x 500mm	30235932
D24PE150FL	150 kg	20 g	400mm x 500mm	30235937
D24PE150FX	150 kg	20 g	500mm x 600mm	30235942
D24PE300FX	300 kg	50 g	500mm x 600mm	30235947
D24PE300FV	300 kg	50 g	600mm x 800mm	30235952
D24PE600FV	600 kg	100 g	600mm x 800mm	30235957

Akcesoria	Nr ref.
Zestaw RS232	30101019
Zestaw składanej kolumny	30101016
Pokrywa ochronna	30101017
Zestaw przejściówek do przewodu łączącego platformę z miernikiem	30101021
Drukarka SF40A	30064202
Drukarka etykiet T4	30057588

# Wagi stołowe

## Seria wag ES™



### Wytrzymała waga do różnych zastosowań

- Możliwość montażu terminala na ścianie
- Nierdzewna niskoprofilowa szalka
- Dostępne modele od 6 kg do 200 kg

<b>Funkcje</b>	Ważenie (4 jednostki, ES200L - 3 jednostki)
<b>Wyświetlacz</b>	LCD
<b>Zasilanie</b>	Zasilacz AC (w zestawie) lub 6 baterii typu AA
<b>Konstrukcja</b>	Terminal z tworzywa ABS, nierdzewna szalka
<b>Zalety</b>	Stabilne wskazania, auto-zero, możliwość zamocowania terminala na ścianie, jak i na płaskiej powierzchni



Model	Zakres	Odczyt (d)	Szalka	Nr ref.
ES6R	6 kg	2 g	310 mm x 270 mm	71148253
ES30R	30 kg	10 g	310 mm x 270 mm	71148254
ES50R	50 kg	20 g	310 mm x 270 mm	71148255
ES50L	50 kg	20 g	520 mm x 400 mm	71148256
ES100L	100 kg	50 g	520 mm x 400 mm	71148257
ES200L	200 kg	100 g	520 mm x 400 mm	71148258



## Seria wag SD



### Ekonomiczna waga do codziennej pracy

- Duży czytelny wyświetlacz
- Uchwyt do montażu ściennego w zestawie
- Niezawodność i trwałość

<b>Funkcje</b>	Ważenie (2 jednostki), ważenie dynamiczne
<b>Wyświetlacz</b>	LCD
<b>Zasilanie</b>	Zasilacz AC (w zestawie) lub 3 baterie typu C
<b>Konstrukcja</b>	Terminal z tworzywa ABS z szalką ważącą z lakierowanej nierdzewnej stali (oznaczenie "L") lub ze wzmocnioną, lakierowaną szalką o chropowatej strukturze
<b>Zalety</b>	Uniwersalny montaż terminala, elastyczny kabel połączeniowy, uchwyt na opakowaniu ułatwiający transport (dla modeli bez oznaczenia z "L")



Model	Zakres	Odczyt (d)	Szalka	Nr ref.
SD35	35 kg	20 g	316 mm x 280 mm	71209917
SD75	75 kg	50 g	316 mm x 280 mm	71209918
SD200	200 kg	100 g	316 mm x 280 mm	71209919
SD75L	75 kg	50 g	520 mm x 400 mm	71210078
SD200L	200 kg	100 g	520 mm x 400 mm	71210079





# Kompaktowe wagi stołowe

## Ranger® 7000

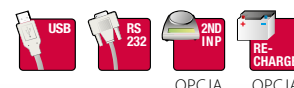

Nawet najbardziej skomplikowane prace przemysłowe stają się proste

- Dziesięć zaawansowanych trybów pracy do złożonych zastosowań, możliwość sterowania urządzeniami peryferyjnymi i platformą wagową z zestawem akcesoriów
- Szybkie i precyzyjne wyniki dzięki czasowi stabilizacji poniżej 1 sekundy i rozdzielczości wyświetlacza 75 000 d lub 350 000 d
- Modułowa waga wyposażona w metalową obudowę z IP54 oraz wielofunkcyjny terminal, zapewniają trwałość oraz wiele praktycznych zastosowań



### Funkcje

Ważenie, liczenie sztuk, ważenie procentowe, ważenie kontrolne, ważenie dynamiczne (wstrzymanie wyświetlacza), dopełnianie, recepturowanie, ważenie różnicowe, pomiar gęstości

### Wyświetlacz

Kolorowy wyświetlacz graficzny WQVGA (przekątna 4,3 cala / 10,9 cm); Graficzny LCD TFT 4,3"

### Zasilanie

Zasilacz AC (w zestawie) lub akumulator (dostępny jako opcja);

### Komunikacja

Łatwo dostępne porty komunikacyjne (w tym standardowe złącze USB i RS232) oraz opcjonalny trzeci port komunikacyjny (RS232 lub Ethernet). Dane wyjściowe GLP/ GMP z zegarem czasu rzeczywistego. Funkcja transferu danych

### Konstrukcja

Platforma ze stali nierdzewnej, obudowa z odlewu

### Zalety

Zdemowana platforma ze stali nierdzewnej, możliwość ustawienia trybu pracy i sygnału dźwiękowego, wbudowany hak do ważenia podsalkowego, możliwość podłączenia skanera kodów kreskowych lub drukarki, wskaźnik poziom, regulowane stopki poziomujące, kilka języków do wyboru, możliwość zapamiętania do 300 produktów, wskaźnik stabilności, wskaźniki prze-/niedociążenia, ustawienia jasności, automatyczne tarowanie,

Model	M APP	CAL INT	Zakres	Odczyt (d)	(e)	Szalka	Kal. Odważnik	Nr ref.
R71MD3EU			3 kg	0.05g		280mm x 280mm	3kg, OIML F2 or ASTM CL 4	30088844
R71MD3EU-M	•		3 kg		0.5g	280mm x 280mm	3kg, OIML F2 or ASTM CL 4	30104921
R71MD6EU			6 kg	0.1g		280mm x 280mm	6kg, OIML F2 or ASTM CL 4	30088845
R71MD6EU-M	•		6 kg		1g	280mm x 280mm	6kg, OIML F2 or ASTM CL 4	30104922
R71MD15EU			15 kg	0.2g		377mm x 311mm	15kg, OIML F2 or ASTM CL 4	30088846
R71MD15EU-M	•		15 kg		2g	377mm x 311mm	15kg, OIML F2 or ASTM CL 4	30104923
R71MD35EU			35 kg	0.5g		377mm x 311mm	35kg, OIML F2 or ASTM CL 4	30088847
R71MD35EU-M	•		35 kg		5g	377mm x 311mm	35kg, OIML F2 or ASTM CL 4	30104924
R71MD60EU			60 kg	1g		377mm x 311mm	60kg, OIML F2 or ASTM CL 4	30212874
R71MD60EU-M	•		60 kg		10g	377mm x 311mm	60kg, OIML F2 or ASTM CL 4	30238583
R71MHD3EU		•	3 kg	0.01g		240mm x 240mm	3kg, OIML F2 or ASTM CL 4	30088832
R71MHD3EU-M	•	•	3 kg		0.1g	240mm x 240mm	3kg, OIML F2 or ASTM CL 4	30104929
R71MHD6EU		•	6 kg	0.02g		240mm x 240mm	6kg, OIML F2 or ASTM CL 4	30088833
R71MHD6EU-M	•	•	6 kg		0.2g	240mm x 240mm	6kg, OIML F2 or ASTM CL 4	30104940
R71MHD15EU		•	15 kg	0.1g		377mm x 311mm	15kg, OIML F2 or ASTM CL 4	30088834
R71MHD15EU-M	•	•	15 kg		1g	377mm x 311mm	15kg, OIML F2 or ASTM CL 4	30104941
R71MHD35EU		•	35 kg	0.1g		377mm x 311mm	35kg, OIML F2 or ASTM CL 4	30088835
R71MHD35EU-M	•	•	35 kg		1g	377mm x 311mm	35kg, OIML F2 or ASTM CL 4	30104942



AKCESORIA NA STRONACH 67-70

Akcesoria	Nr ref.
Pamięć Alibi	80500503
Port Ethernet	30037447
Port RS232	30037448
Port analogowy do drugiej wagi	30097590
Przełącznik WE/WY	30097591

Akcesoria	Nr ref.
Akumulator wewnętrzny	30041295
Zestaw kolumnowy, 400 mm	30095408
Kabel, 9m	30101495
Oslona, R71	30135320

# Kompaktowe wagi stołowe

## Ranger® 4000

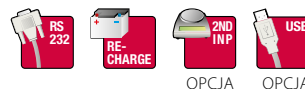

### Najlepsze rozwiązanie w dziedzinie solidnych wag przemysłowych

- Niezawodna metalowa obudowa z gumowymi nóżkami antypoślizgowymi zapewnia ochronę i stabilność. Jest to bardzo przydatne w trudnych warunkach przemysłowych, a jednocześnie wydłuża okres przydatności wagi do użycia.
- Duży, biały wyświetlacz LED w połączeniu z diodami do ważenia kontrolnego i sygnalizatorami akustycznymi sprawiają, że waga Ranger 4000 jest niezwykle funkcjonalnym urządzeniem do pracy w głośnym i ciemnym otoczeniu.
- Teraz możesz poświęcić czas na pracę, zamiast tracić go na naukę obsługi wagi. Oprogramowanie SmarText™ znacznie ułatwia konfigurację i korzystanie z wagi.



#### Funkcje

Ważenie, liczenie sztuk, ważenie procentowe, ważenie kontrolne

#### Wyświetlacz

Wyświetlacz LCD, 3 wskaźniki ważenia kontrolnego LED

#### Zasilanie

Zasilacz AC (w zestawie) lub akumulator (w zestawie)

#### Komunikacja

Łatwo dostępne porty komunikacyjne, w tym standardowe złącze RS232 (w zestawie) oraz dodatkowe złącze RS232, USB i Ethernet (akcesoria sprzedawane oddzielnie)

#### Konstrukcja

Obudowa z odlewu aluminium, platforma ze stali nierdzewnej

#### Zalety

Platforma ze stali nierdzewnej, uszczelniony panel przedni, włączana blokada menu, przedni wskaźnik poziomu, regulowane nóżki poziomujące, możliwość ustawiania warunków pracy, funkcja automatycznego drukowania, wskaźnik stabilności, wskaźniki niedociążenia i przeciążenia, wskaźnik niskiego poziomu akumulatora, automatyczne wyłączenie, automatyczne tarowanie



Model		Zakres	Odczyt (d)	(e)	Szalka	Nr ref.
R41ME3		3 kg	0,1 g		300 mm x 225 mm	30236943
R41ME3-M	•	3 kg		1 g	300 mm x 225 mm	30237016
R41ME6		6 kg	0,2 g		300 mm x 225 mm	30231099
R41ME6-M	•	6 kg		2 g	300 mm x 225 mm	30237017
R41ME15		15 kg	0,5 g		300 mm x 225 mm	30231100
R41ME15-M	•	15 kg		5 g	300 mm x 225 mm	30237018
R41ME30		30 kg	1 g		300 mm x 225 mm	30231101
R41ME30-M	•	30 kg		10 g	300 mm x 225 mm	30237019



AKCESORIA NA STRONACH 67-70

Akcesoria	Nr ref.
Port analogowy	30037446
Port Ethernet	30037447
Port RS232	30037448
Port USB	30037449
Oslona	30240697
Drukarka SF40A	30064202
Drukarka etykiet T4	30057588

# Kompaktowe wagi stołowe

## Ranger® 4000 Count



OPCJA OPCJA

Najlepsze rozwiązanie w dziedzinie solidnych przemysłowych wag liczących

- Niezawodna metalowa obudowa z gumowymi nóżkami antypoślizgowymi zapewnia ochronę i stabilność. Jest to bardzo przydatne w trudnych warunkach przemysłowych, a jednocześnie wydłuża okres przydatności wagi do użycia.
- Wagi Ranger Count 4000 umożliwiają dokładne ważenie i liczenie. Wewnętrzna rozdzielczość 1:1 500 000 i oprogramowanie do automatycznej optymalizacji zapewniają mniejszą liczbę błędów i precyzję działania.
- Oprogramowanie SmarText™ w połączeniu z centralnie położonymi wyświetlaczami oraz specjalnymi przyciskami Próbką i Tara znacznie ułatwia obsługę wagi Ranger Count 4000.



<b>Funkcje</b>	Ważenie, liczenie sztuk, ważenie kontrolne, liczenie kontrolne, sumowanie
<b>Wyświetlacz</b>	3 wyświetlacze LCD, 3 wskaźniki ważenia kontrolnego LED
<b>Zasilanie</b>	Zasilacz AC (w zestawie) lub akumulator (w zestawie)
<b>Komunikacja</b>	Łatwo dostępne porty komunikacyjne, w tym standardowe złącze RS232 (w zestawie) oraz dodatkowe złącze RS232, USB i Ethernet (akcesoria sprzedawane oddzielnie)
<b>Konstrukcja</b>	Obudowa z odlewu aluminium, platforma ze stali nierdzewnej
<b>Zalety</b>	Szalka ze stali nierdzewnej, uszczelniony panel przedni, możliwość włączenia blokady menu, poziomiczka umieszczona z przodu, regulowane nóżki poziomujące, możliwość ustawiania warunków pracy, funkcja automatycznego drukowania, wskaźnik stabilności, wskaźniki niedociążenia i przeciążenia, wskaźnik niskiego poziomu akumulatora, automatyczne wyłączanie, automatyczne tarowanie

Model	M APP	Zakres	Odczyt (d)	(e)	Szalka	Nr ref.
RC41M3		3 kg	0,1 g		300 mm x 225 mm	30231102
RC41M3-M	•	3 kg		1 g	300 mm x 225 mm	30237020
RC41M6		6 kg	0,2 g		300 mm x 225 mm	30231103
RC41M6-M	•	6 kg		2 g	300 mm x 225 mm	30237021
RC41M15		15 kg	0,5 g		300 mm x 225 mm	30231104
RC41M15-M	•	15 kg		5 g	300 mm x 225 mm	30237022
RC41M30		30 kg	1 g		300 mm x 225 mm	30231105
RC41M30-M	•	30 kg		10 g	300 mm x 225 mm	30237023



AKCESORIA NA STRONACH 67-70

Akcesoria	Nr ref.
Port analogowy	30037446
Port Ethernet	30037447
Port RS232	30037448
Port USB	30037449
Oslona	30240697
Drukarka SF40A	30064202
Drukarka etykiet T4	30057588

# Kompaktowe wagi stołowe

## Ranger® 3000



Najlepsza uniwersalna waga kompaktowa w konkurencyjnej cenie

- Hak do ważenia podłogowego
- Łatwa w obsłudze
- Stabilny i precyzyjny pomiar w jedną sekundę



### Funkcje

Ważenie, liczenie sztuk z automatyczną optymalizacją, ważenie kontrolne, sumowanie

### Wyświetlacz

Wyświetlacz ciekłokrystaliczny (LCD) z podświetleniem

### Zasilanie

Wbudowany zasilacz AC oraz wbudowany wewnętrzny akumulator

### Komunikacja

Łatwo dostępne porty komunikacyjne (w tym standardowe złącze RS232) oraz opcjonalny drugi port komunikacyjny (RS232, USB lub Ethernet)

### Konstrukcja

Obudowa z ABS, szalka ze stali nierdzewnej

### Zalety

210 godzin pracy na zasilaniu akumulatorem, 3 diody LED (żółta, zielona i czerwona) do ważenia kontrolnego z możliwością ustawienia funkcji i sygnału dźwiękowego, wbudowany hak do ważenia, uchwyt do przenoszenia, blokada menu, wskaźnik poziomowania, regulowane stopki poziomujące, możliwość ustawiania warunków pracy i automatycznego drukowania, wskaźnik stabilności, wskaźniki przeładowania i niedoładowania, wskaźnik niskiego poziomu baterii, automatyczne wyłączenie się wagi, automatyczne tarowanie

Model		Zakres	Odczyt (d)	(e)	Szalka	Nr ref.
R31P1502		1.5 kg	0.05 g		225 mm x 300 mm	30031702
R31P1502-M	•	1.5 kg		0.5 g	225 mm x 300 mm	30060902
R31P3		3 kg	0.1 g		225 mm x 300 mm	30031703
R31P3-M	•	3 kg		1 g	225 mm x 300 mm	30060903
R31P6		6 kg	0.2 g		225 mm x 300 mm	30031704
R31P6-M	•	6 kg		2 g	225 mm x 300 mm	30060904
R31P15		15 kg	0.5 g		225 mm x 300 mm	30031705
R31P15-M	•	15 kg		5 g	225 mm x 300 mm	30060905
R31P30		30 kg	1 g		225 mm x 300 mm	30031706
R31P30-M	•	30 kg		10 g	225 mm x 300 mm	30060906



AKCESORIA NA  
STRONACH 67-70

Akcesoria	Nr ref.
Port Ethernet	30037447
Port RS232	30037448
Port USB	30037449
Ośłona	30037451

# Kompaktowe wagi stołowe

## Ranger® 3000 Count



OPCJA

### Najlepsza licząca waga kompaktowa

- Wysoka rozdzielczość 1: 1 500 000
- Funkcja biblioteki z 30 elementami i możliwość podłączenia drugiej platformy
- Stabilny i precyzyjny pomiar w jedną sekundę



<b>Funkcje</b>	Ważenie, liczenie sztuk z automatyczną optymalizacją, ważenie kontrolne, sumowanie
<b>Wyświetlacz</b>	Trzy wyświetlacze (LCD) z podświetleniem
<b>Zasilanie</b>	Wbudowany zasilacz AC oraz wbudowany wewnętrzny akumulator
<b>Komunikacja</b>	Łatwo dostępne porty komunikacyjne w tym standardowe złącze RS232 oraz opcjonalny drugi port komunikacyjny (RS232, USB lub Ethernet)
<b>Konstrukcja</b>	Obudowa z ABS, szalka ze stali nierdzewnej
<b>Zalety</b>	Pamięć do 30 elementów (przechowuje 12-cyfrowe numery części, średnie masy elementów, parametry liczenia kontrolnego lub ważenia kontrolnego, wagi tary oraz skumulowane wagi i liczby sztuk), 210 godzin pracy na zasilaniu akumulatorem, 3 diody LED (żółta, zielona i czerwona) do ważenia kontrolnego z możliwością ustawienia funkcji i sygnału dźwiękowego, automatyczne tarowanie, uchwyt do przenoszenia, klawiatura numeryczna, uszczelniony panel przedni, blokada menu, wskaźnik poziomowania, regulowane stopki poziomujące, możliwość ustawiania warunków pracy i automatycznego drukowania, wskaźnik stabilności, wskaźniki przeładowania i niedoładowania, wskaźnik niskiego poziomu baterii, automatycznie wyłączanie się wagi, automatyczne wyłączanie, automatyczne tarowanie, wejście do podłączenia drugiej wagi

Model		Zakres	Odczyt (d)	(e)	Szalka	Nr ref.
RC31P1502		1.5 kg	0.05 g		225 mm x 300 mm	30031782
RC31P1502-M	•	1.5 kg		0.5 g	225 mm x 300 mm	30060907
RC31P3		3 kg	0.1 g		225 mm x 300 mm	30031783
RC31P3-M	•	3 kg		1 g	225 mm x 300 mm	30060908
RC31P6		6 kg	0.2 g		225 mm x 300 mm	30031784
RC31P6-M	•	6 kg		2 g	225 mm x 300 mm	30060909
RC31P15		15 kg	0.5 g		225 mm x 300 mm	30031785
RC31P15-M	•	15 kg		5 g	225 mm x 300 mm	30060910
RC31P30		30 kg	1 g		225 mm x 300 mm	30031786
RC31P30-M	•	30 kg		10 g	225 mm x 300 mm	30060911



AKCESORIA NA  
STRONACH 67-70

Akcesoria	Nr ref.
Port analogowy, RC31	30037446
Port Ethernet	30037447
Port RS232	30037448
Port USB	30037449
Hak	30037450
Oslona	30037451

# Kompaktowe wagi stołowe

## Valor™ 7000



Najlepsza waga kompaktowa do użytku w gastronomii!

- Bezdotykowe czujniki
- Waga posiada certyfikat bezpieczeństwa żywności (NSF) i spełnia wymagania systemu zarządzania jakością HACCP
- Szybka stabilizacja, dokładny pomiar w jedną sekundę



### Funkcje

Ważenie, ważenie kontrolne, ważenie procentowe, sumowanie

### Wyświetlacz

Przedni i tylny wyświetlacz ciekłokrystaliczny (LCD) z podświetleniem

### Zasilanie

Wbudowany zasilacz AC oraz wbudowany wewnętrzny akumulator

### Komunikacja

Łatwo dostępne porty komunikacyjne (w tym standardowe złącze RS232) oraz opcjonalny drugi port komunikacyjny (RS232, USB lub Ethernet)

### Konstrukcja

Obudowa z ABS, szalka ze stali nierdzewnej

### Zalety

217 godzin pracy na zasilaniu akumulatorem, 3 diody LED (żółta, zielona i czerwona) do ważenia kontrolnego z możliwością ustawienia funkcji i sygnału dźwiękowego, wielofunkcyjny bezdotykowy czujnik podczerwieni, uchwyt do przenoszenia, uszczelniony panel przedni, włączana blokada menu, wskaźnik poziomowania, regulowane stopki poziomujące



Model		Zakres	Odczyt (d)	(e)	Szalka	Nr ref.
V71P1502T		1.5 kg	0.05 g		225 mm x 300 mm	30031822
V71P1502T-M	•	1.5 kg		0.5 g	225 mm x 300 mm	30060912
V71P3T		3 kg	0.1 g		225 mm x 300 mm	30031823
V71P3T-M	•	3 kg		1 g	225 mm x 300 mm	30060913
V71P6T		6 kg	0.2 g		225 mm x 300 mm	30031824
V71P6T-M	•	6 kg		2 g	225 mm x 300 mm	30060914
V71P15T		15 kg	0.5 g		225 mm x 300 mm	30031825
V71P15T-M	•	15 kg		5 g	225 mm x 300 mm	30060915
V71P30T		30 kg	1 g		225 mm x 300 mm	30031826
V71P30T-M	•	30 kg		10 g	225 mm x 300 mm	30060916



AKCESORIA NA STRONACH 67-70

Akcesoria	Nr ref.
Ośłona, V71	30037445
Port Ethernet	30037447
Port RS232	30037448
Port USB	30037449
Hak	30037450
Ośłona, V71, 10 szt.	30037469

# Kompaktowe wagi stołowe

## Seria wag FD



Nierdzewna waga z funkcją ujemnego ważenia kontrolnego

- Waga posiada certyfikat bezpieczeństwa żywności (NSF) i spełnia wymagania systemu zarządzania jakością HACCP
- Ważenie kontrolne
- Wewnętrzny akumulator i dodatkowy opcjonalny przełącznik nożny



<b>Funkcje</b>	Ważenie (5 jednostek), ważenie kontrolne
<b>Wyświetlacz</b>	Podświetlany LCD, 3 diody kontrolne LED
<b>Zasilanie</b>	Zasilacz AC (w zestawie) lub wewnętrzny akumulator
<b>Konstrukcja</b>	Obudowa i szalka wykonane ze stali nierdzewnej
<b>Zalety</b>	Manualna lub automatyczna tara



Model		Zakres	Odczyt (d)	(e)	Szalka	Nr ref.
FD3H		3 kg	0.1 g		209 mm x 209 mm	71210143
FD3		3 kg	0.5 g		209 mm x 209 mm	71170443
FD3-M	•	3 kg		1 g	209 mm x 209 mm	80250418
FD6H		6 kg	0.2 g		209 mm x 209 mm	71210144
FD6		6 kg	1 g		209 mm x 209 mm	71170444
FD6-M	•	6 kg		2 g	209 mm x 209 mm	80250419
FD15H		15 kg	1 g		209 mm x 209 mm	71210145
FD15		15 kg	2 g		209 mm x 209 mm	71170445
FD15-M	•	15 kg		5 g	209 mm x 209 mm	80250420

Akcesoria	Nr ref.
Przełącznik nożny	71169633
Ośłona	80251140
Walizka transportowa	80251394

# Kompaktowe wagi stołowe

## Valor™ 4000



### Najwyższej jakości wodoodporna waga kompaktowa z IP68

- Dostępne modele z legalizacją
- Bezdotykowy czujnik
- Polikarbonowa klawiatura odporna na uszkodzenia mechaniczne

#### Funkcje

Ważenie, ważenie procentowe, ważenie kontrolne, sumowanie

#### Wyświetlacz

Przedni i tylny wyświetlacz LED, wysokość znaków 20.5 mm

#### Zasilanie

Zasilacz AC (w zestawie) oraz wbudowany wewnętrzny akumulator

#### Konstrukcja

Model V41PW: obudowa z ABS z szalką ze stali nierdzewnej

Model V41XW: obudowa oraz szalka ze stali nierdzewnej

#### Zalety

Krótki czas stabilizacji - mniej niż 0.5s, podświetlana poziomicą, ochrona akumulatora przed przeładowaniem lub rozładowaniem, wskaźnik niskiego poziomu baterii, wbudowany wewnętrzny akumulator, bezdotykowy czujnik



#### Obudowa z ABS z szalką ze stali nierdzewnej

Model		Zakres	Odczyt (d)	(e)	Szalka	Nr ref.
V41PWE1501T		1.5 kg	0.2 g		242 mm x 190 mm	30072307
V41PWE1501T-M	•	1.5 kg		0.5 g	242 mm x 190 mm	30035653
V41PWE3T		3 kg	0.5 g		242 mm x 190 mm	30072308
V41PWE3T-M	•	3 kg		1 g	242 mm x 190 mm	30035654
V41PWE6T		6 kg	1 g		242 mm x 190 mm	30072309
V41PWE6T-M	•	6 kg		2 g	242 mm x 190 mm	30035655
V41PWE15T		15 kg	2 g		242 mm x 190 mm	30072310
V41PWE15T-M	•	15 kg		5 g	242 mm x 190 mm	30035656

#### Obudowa oraz szalka ze stali nierdzewnej

Model		Zakres	Odczyt (d)	(e)	Szalka	Nr ref.
V41XWE1501T		1.5 kg	0.2 g		242 mm x 190 mm	30072311
V41XWE1501T-M	•	1.5 kg		0.5 g	242 mm x 190 mm	30035663
V41XWE3T		3 kg	0.5 g		242 mm x 190 mm	30072312
V41XWE3T-M	•	3 kg		1 g	242 mm x 190 mm	30035664
V41XWE6T		6 kg	1 g		242 mm x 190 mm	30072313
V41XWE6T-M	•	6 kg		2 g	242 mm x 190 mm	30035665
V41XWE15T		15 kg	2 g		242 mm x 190 mm	30072314
V41XWE15T-M	•	15 kg		5 g	242 mm x 190 mm	30035666

#### Akcesoria

	Nr ref.
Szalka nierdzewna o wymiarach 300 x 225 mm do wag Valor 4000 i Valor 2000	30251753



# Kompaktowe wagi stołowe

## Valor™ 3000



### Nierdzewna waga przenośna

- Modele z wysoką rozdzielczością
- Modele z IP65
- Waga posiada certyfikat bezpieczeństwa żywności (NSF) i spełnia wymagania systemu zarządzania jakością HACCP

<b>Funkcje</b>	Ważenie (5 jednostek), ważenie procentowe
<b>Wyświetlacz</b>	LCD z białym podświetleniem
<b>Zasilanie</b>	Zasilacz AC (w zestawie) lub 4 baterie typu C
<b>Konstrukcja</b>	Obudowa i szalka ze stali nierdzewnej
<b>Zalety</b>	4 nóżki i poziomicą (tylko dla modeli z oznaczeniem XW), blokada transportowa, filtry wspomagające ważenie



UCHWYT NA FRYTKI DLA VALOR 3000



UCHWYT DO LODÓW DLA VALOR 3000

Model	APP	IP	Zakres	Odczyt (d)	(e)	Szalka	Nr ref.
V31XH202			200 g	0.01 g		Ø 120 mm	71210129
V31XH402			400 g	0.01 g		Ø 120 mm	72240776
V31XH501			500 g	0.1 g		Ø 120 mm	72240398
V31XW301		•	300 g	0.1 g		158 mm x 146 mm	71210133
V31XW301-M	•	•	300 g		0.2 g	158 mm x 146 mm	80251935
V31XH2			2 kg	0.1 g		158 mm x 146 mm	71210130
V31XW3		•	3 kg	0.5 g		158 mm x 146 mm	71210134
V31X3			3 kg	1 g		158 mm x 146 mm	71210131
V31XW3-M	•	•	3 kg		1 g	158 mm x 146 mm	80251936
V31XH4			4 kg	0.1 g		158 mm x 146 mm	72240399
V31X6			6 kg	1 g		158 mm x 146 mm	71210132
V31XW6		•	6 kg	1 g		158 mm x 146 mm	71210135
V31XW6-M	•	•	6 kg		2 g	158 mm x 146 mm	80251937

Akcesoria	Nr ref.
Nierdzewny panel dla Valor 3000	80251147
Uchwyt na frytki dla Valor 3000	80251148
Uchwyt do lodów dla Valor 3000	80251149
Walizka transportowa dla Valor 3000	80251216



# Kompaktowe wagi stołowe

## Valor™ 2000



Wodoodporna waga kompaktowa zapewniająca precyzyjne wyniki w trudnych warunkach

- Polikarbonowa klawiatura, odporna na kontakt z nożami oraz ostrymi narzędziami
- Konstrukcja Flow-Thru zapewnia bezpieczne ważenie płynów oraz pracę w wilgotnym środowisku
- Waga z IP68

### Funkcje

Model V22PW: ważenie, model V22XW: ważenie, ważenie kontrolne

### Wyświetlacz

Duży wyświetlacz LED, wysokość znaków 20.5 mm

### Zasilanie

Zasilacz AC (w zestawie) oraz wbudowany wewnętrzny akumulator

### Konstrukcja

Model V22PW: obudowa z ABS z szalką ze stali nierdzewnej

Model V22XW: obudowa oraz szalka ze stali nierdzewnej

### Zalety

Krótki czas stabilizacji - mniej niż 0.5s, poziomica, ochrona akumulatora przed przeładowaniem lub rozładowaniem, wskaźnik niskiego poziomu baterii, wbudowany wewnętrzny akumulator



WIĘKSZA SZALKA, PATRZ STR. 48

#### Obudowa z ABS z szalką ze stali nierdzewnej

Model	Zakres	Odczyt (d)	Szalka	Nr ref.
V22PWE1501T	1.5 kg	0.2 g	242 mm x 190 mm	30072346
V22PWE3T	3 kg	0.5 g	242 mm x 190 mm	30072347
V22PWE6T	6 kg	1 g	242 mm x 190 mm	30072315
V22PWE15T	15 kg	2 g	242 mm x 190 mm	30072316
V22PWE30T	30 kg	5 g	242 mm x 190 mm	30236101

#### Obudowa oraz szalka ze stali nierdzewnej

Model	Zakres	Odczyt (d)	Szalka	Nr ref.
V22XWE1501T	1.5 kg	0.2 g	242 mm x 190 mm	30072348
V22XWE3T	3 kg	0.5 g	242 mm x 190 mm	30072349
V22XWE6T	6 kg	1 g	242 mm x 190 mm	30072317
V22XWE15T	15 kg	2 g	242 mm x 190 mm	30072318
V22XWE30T	30 kg	5 g	242 mm x 190 mm	30236102

## Valor™ 1000



Ekonomiczna waga kompaktowa

- Waga kontrolna w przystępnej cenie
- 4 przyciski ułatwiające obsługę
- Wewnętrzny akumulator

### Funkcje

Ważenie (4 jednostki), sumowanie, ważenie kontrolne

### Wyświetlacz

LCD z błękitnym podświetleniem

### Zasilanie

Zasilacz AC (w zestawie) i wewnętrzny akumulator

### Konstrukcja

Obudowa z tworzywa ABS, nierdzewna szalka

### Zalety

4 regulowane nóżki, poziomica



Model	Zakres	Odczyt (d)	Szalka	Nr ref.
V11P3	3 kg	0.5 g	250 mm x 180 mm	80251171
V11P6	6 kg	1 g	250 mm x 180 mm	80251172
V11P15	15 kg	2 g	250 mm x 180 mm	80251173
V11P30	30 kg	5 g	250 mm x 180 mm	80251174

# Kompaktowe wagi stołowe

## Navigator® XT

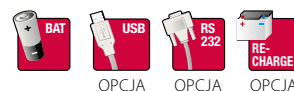

### Wielofunkcyjna waga przenośna z bezdotykowym sterowaniem

- Dwa wielofunkcyjne bezdotykowe sensory, zapewniające szybkość i łatwość obsługi
- Jasny wyświetlacz LCD, zasilanie bateryjne lub akumulatorowe typu "plug and play", interfejsy RS232, USB i Ethernet
- Czas stabilizacji 1s



<b>Funkcje</b>	Ważenie (14 jednostek), ważenie procentowe, liczenie sztuk, sumowanie, zatrzymanie wyniku
<b>Wyświetlacz</b>	6 cyfrowy wyświetlacz LCD lub LED (czerwony)
<b>Zasilanie</b>	Zasilanie sieciowe lub bateryjne z funkcją automatycznego wyłączenia, opcjonalnie akumulator
<b>Komunikacja</b>	Prosty w instalacji interfejs (USB, RS232, Ethernet)
<b>Konstrukcja</b>	Plastikowa obudowa z nierdzewną szalką
<b>Zalety</b>	Dwa wielofunkcyjne bezdotykowe sensory, podświetlana poziomiczka umieszczona z przodu wagi, regulowane nóżki, blokada menu, blokada do transportu, zabezpieczenie przed kradzieżą, zabezpieczenie przed przeciążeniem



Model		Zakres	Odczyt (d)	(e)	Szalka	Kal. Odważnik	Nr ref.
NVT1601		1.6 kg	0.1 g		230 mm x 174 mm	1000 g, M1	83997654
NVT1601M	•	1.6 kg		0.5 g	230 mm x 174 mm	1000 g, M1	83032030
NVT3201		3.2 kg	0.2 g		230 mm x 174 mm	2000 g, M1	83997656
NVT3200M	•	3.2 kg		1 g	230 mm x 174 mm	2000 g, M1	83032034
NVT6401		6.4 kg	0.5 g		230 mm x 174 mm	5000 g, M1	83997658
NVT6400M	•	6.4 kg		2 g	230 mm x 174 mm	5000 g, M1	83032038
NVT10001		10 kg	0.5 g		230 mm x 174 mm	5000 g, M1	83997660
NVT16000		16 kg	1 g		230 mm x 174 mm	10000 g, M1	83997662
NVT16000M	•	16 kg		5 g	230 mm x 174 mm	10000 g, M1	83032042

Dostępne również inne modele - patrz strona 18



AKCESORIA NA STRONACH 67-70

Akcesoria	Nr ref.
Akumulator do Navigatora XT	83032106
Interfejs RS232 do Navigatora	83032107
Interfejs USB do Navigatora	83032108
Interfejs Ethernet do Navigatora	83032109
Ośłona do Navigatora XT	83032221
Walizka transportowa do Navigatora XT	83032224
Zabezpieczenie przeciwkradzieżowe	80850000

# Kompaktowe wagi stołowe

## Catapult™ 1000



### Kompaktowa prosta waga

- Opcjonalny panel nierdzewny
- Waga w bardzo atrakcyjnej cenie
- Wbudowany uchwyt do przenoszenia

<b>Funkcje</b>	Ważenie (2 jednostki)
<b>Wyświetlacz</b>	LCD
<b>Zasilanie</b>	Zasilacz AC (w zestawie) lub baterie
<b>Konstrukcja</b>	Obudowa i szalka z tworzywa ABS, opcjonalnie nierdzewny panel
<b>Zalety</b>	Prosta w obsłudze



Model	Zakres	Odczyt (d)	Szalka	Nr ref.
C11P9	9 kg	5 g	280 mm x 316 mm	71210146
C11P20	20 kg	10 g	280 mm x 316 mm	71210147
C11P75	75 kg	50 g	280 mm x 316 mm	71210148

Akcesoria	Nr ref.
Nierdzewny panel dla C11P	80251248

# Terminale wagowe

## CKW55



### Terminal do ważenia kontrolnego z IP66

- Wiele możliwości zastosowań
- Opcjonalny wewnętrzny akumulator
- Posiada certyfikat bezpieczeństwa żywności (NSF) i spełnia wymagania systemu zarządzania jakością HACCP

<b>Funkcje</b>	Ważenie (6 jednostek), ważenie kontrolne, ważenie porównawcze, auto-tara, sumowanie, funkcje statystyczne
<b>Wyświetlacz</b>	LED, 24-segmentowy wyświetlacz dla funkcji ważenia kontrolnego
<b>Zasilanie</b>	Wewnętrzny wbudowany zasilacz lub opcjonalny akumulator NiMH
<b>Komunikacja</b>	Port RS232, opcjonalny port RS422/485, opcjonalne przekaźniki AC/DC
<b>Konstrukcja</b>	Nierdzewna obudowa z IP66
<b>Zalety</b>	Certyfikat NSF, 20 komórek pamięci, 7500 d lub 3000 e



Model	Nr ref.
CKW55	80251030

Akcesoria	Nr ref.
Uchwyt nierdzewny dla CKW55	71167964
Port RS422/485 dla CKW	71167965
Akumulator (wewnętrzny) dla CKW	71167966
Statyw, 68 cm nierdzewny dla CKW-55	80251059

Akcesoria	Nr ref.
Przełącznik AC dla CKW	71167967
Przełącznik DC dla CKW	71173377
Przełącznik nożny	71173378
Statyw, 23 cm nierdzewny dla CKW-55	71167972



AKCESORIA NA  
STRONACH 67-70

# Terminale wagowe

## T72XW



Miernik ze stali nierdzewnej do zaawansowanych zastosowań oraz z możliwością sterowania urządzeniami zewnętrznymi

- Wyposażony w rozdzielczość 50 000d oraz możliwość obsługi nawet 10 belek tensometrycznych terminal T72XW został zaprojektowany z myślą o wymagających zastosowaniach w przemyśle
- Możliwość tworzenia kopii zapasowej oraz przywracania ustawień konfiguracji oraz kalibracji, za pomocą karty SD
- Wyświetlacz T72XW jest bardzo łatwy w konfiguracji i nawigacji, ma ekran graficzny z podpowiedziami dla użytkownika oraz klawiaturę alfanumeryczną ze specjalnymi przyciskami do często stosowanych funkcji, takich jak tarowanie i dane o identyfikatorze



<b>Funkcje</b>	Ważenie, liczenie sztuk, ważenie kontrolne, ważenie zwierząt/dynamiczne
<b>Wyświetlacz</b>	Graficzny wyświetlacz LCD typu transfective z białym podświetleniem, 240 x 96 pikseli
<b>Zasilanie</b>	Zasilanie AC (w zestawie)
<b>Komunikacja</b>	Łatwo dostępny port szeregowy RS232 oraz opcjonalnie: Ethernet, USB z we/wy, drugi port RS232. Dane wyjściowe GLP/GMP z zegarem czasu rzeczywistego
<b>Konstrukcja</b>	Obudowa ze stali nierdzewnej IP66/NEMA 4X i uchwyt mocujący
<b>Zalety</b>	Możliwość legalizacji, pamięć alibi (opcja), możliwość ustawienia hasła blokującego dostęp do menu, szczelny panel przedni, pięć języków interfejsu (angielski, hiszpański, francuski, niemiecki i włoski), możliwość wyboru ustawień środowiskowych i automatycznego wydruku, wskaźnik stabilności, wskaźniki przeciążenia i niedociążenia

Model	Nr ref.
T72XW-EU	30126957

Akcesoria	Nr ref.
Zestaw Ethernet, T72XW	30132163
Zestaw USB z we/wy, T72XW	30132164
Zestaw COM2, T72XW	30132165
Zestaw do montażu kolumnowego, 35 cm, stal nierdzewna	80500725
Zestaw do montażu kolumnowego, 68 cm, stal nierdzewna	80500726



AKCESORIA NA  
STRONACH 67-70

# Terminale wagowe

## T71P



### Wielofunkcyjny terminal Serii 7000

- Zaawansowane funkcje ważenia, pamięć do 256 komórek oraz opcjonalna pamięć alibi
- Wielofunkcyjny interfejs, możliwość podłączenia drugiego modułu pomiarowego
- Wielojęzyczne menu i maksymalna rozdzielczość aż do 50 000 d



<b>Funkcje</b>	Ważenie (6 jednostek + 1 własna), zatrzymanie wyniku, ważenie dynamiczne, liczenie sztuk, ważenie kontrolne, ważenie procentowe, auto-tara, sumowanie, pamięć do 256 komórek pamięci, opcjonalnie pamięć alibi
<b>Wyświetlacz</b>	Alfanumeryczny, kilkulinijowy wyświetlacz LCD z białym podświetleniem LED, trójkolorowe diody LED do funkcji ważenia kontrolnego
<b>Zasilanie</b>	Wewnętrzny uniwersalny zasilacz, 6 baterii typu C lub opcjonalny wewnętrzny akumulator NiMH
<b>Komunikacja</b>	Port RS232 z protokołem GMP (wydruk zawierający datę i godzinę), opcjonalnie RS422/485, przekaźniki AC/DC, drugi port RS232
<b>Konstrukcja</b>	Obudowa z tworzywa sztucznego ABS
<b>Zalety</b>	Alfanumeryczna klawiatura, wytrzymała obudowa, akcesoria proste w instalacji, rozdzielczość 50 000 d i 10 000 e

Model	Nr ref.
T71P	72200261

Akcesoria	Nr ref.
Przełącznik nożny	71173378
Mocowanie naścienne	72200227
Pamięć alibi (opcjonalnie)	80500503
Przełącznik AC	80500720
Uchwyt montażowy	80500722
Statyw, 35 cm lakierowany	80500723
Statyw, 68 cm lakierowany	80500724
Przełącznik DC	80500727
Akumulator NIMH (wewnętrzny)	80500729
Port RS422/485	80500731
Port RS232 (dodatkowy)	80500733
Końcówka mocująca kabel połączeniowy/tensom.	80500736



AKCESORIA NA STRONACH 67-70

# Terminale wagowe

## T51XW

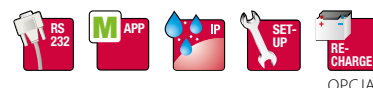

### Wielofunkcyjny nierdzewny terminal

- Nierdzewna konstrukcja z IP66
- Wiele możliwości zastosowań
- Wysoka rozdzielczość aż do 30 000 d

<b>Funkcje</b>	Ważenie (6 jednostek + 1 własna), zatrzymanie wyniku, ważenie dynamiczne, liczenie sztuk, ważenie kontrolne, ważenie procentowe, auto-tara
<b>Wyświetlacz</b>	LCD z białym podświetleniem i 3 kolorowe diody LED (do funkcji ważenia kontrolnego)
<b>Zasilanie</b>	Wbudowany zasilacz AC lub opcjonalny wewnętrzny akumulator NiMH
<b>Komunikacja</b>	Port RS232 z wydrukiem GMP (wydruk zawierający datę i godzinę), opcjonalnie port RS422/485, sterowanie przekaźnikami AC i DC, opcjonalny drugi port RS232
<b>Konstrukcja</b>	Nierdzewna obudowa z IP66
<b>Zalety</b>	Prosta instalacja akcesoriów, rozdzielczość 30 000 d oraz 10 000 e



Model	Nr ref.
T51XW-EU	83997620

Akcesoria	Nr ref.
Przełącznik nożny	71173378
Przekaźnik AC	80500720
Statyw, 35 cm nierdzewny Def.	80500725
Statyw, 68 cm nierdzewny	80500726
Przekaźnik DC	80500727
Akumulator NIMH (wewnętrzny)	80500729
Port RS422/485	80500731
Port RS232 (dodatkowy)	80500733
Mocowanie ścienne	80500735



AKCESORIA NA  
STRONACH 67-70

# Terminale wagowe

## T51P



### Wielofunkcyjny terminal z tworzywa sztucznego ABS

- Funkcje dynamicznego i kontrolnego ważenia
- Wiele możliwości zastosowań dzięki interfejsom komunikacyjnym
- Wysoka rozdzielczość aż do 30 000 d



<b>Funkcje</b>	Ważenie (6 jednostek + 1 własna), zatrzymanie wyniku, ważenie dynamiczne, liczenie sztuk, ważenie kontrolne, ważenie procentowe, auto-tara
<b>Wyświetlacz</b>	LCD z białym podświetleniem i 3 kolorowe diody LED (do funkcji ważenia kontrolnego)
<b>Zasilanie</b>	Wbudowany zasilacz AC, 6 baterii typu C lub opcjonalny wewnętrzny akumulator NiMH
<b>Komunikacja</b>	Port RS232 z wydrukiem GMP (wydruk zawierający datę i godzinę), opcjonalnie port RS422/485, sterowanie przekaźnikami AC i DC, opcjonalny drugi port RS232
<b>Konstrukcja</b>	Obudowa z tworzywa ABS
<b>Zalety</b>	Prosta instalacja akcesoriów, rozdzielczość 10 000 e

Model	Nr ref.
T51P	72200198

Akcesoria	Nr ref.
Przełącznik nożny	71173378
Mocowanie naścienne	72200227
Przełącznik AC	80500720
Uchwyt montażowy	80500722
Statyw, 35 cm lakierowany	80500723
Statyw, 68 cm lakierowany Def.	80500724

Akcesoria	Nr ref.
Przełącznik DC	80500727
Akumulator NiMH (wewnętrzny),	80500729
Port RS422/485	80500731
Port RS232 (dodatkowy)	80500733
Końcówka mocująca kabel połączeniowy/tensom.	80500736
Kabel połączeniowy dla belki tensometrycznej	80500737

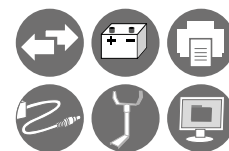

AKCESORIA NA STRONACH 67-70

## T32XW



### Nierdzewny terminal serii 3000

- Nierdzewna konstrukcja z IP65
- Łatwy w obsłudze
- Wewnętrzny akumulator

<b>Funkcje</b>	Ważenie (5 jednostek), liczenie sztuk
<b>Wyświetlacz</b>	LCD z białym podświetleniem LED
<b>Zasilanie</b>	Wbudowany zasilacz z wewnętrznym akumulatorem
<b>Komunikacja</b>	Port RS232
<b>Konstrukcja</b>	Stal nierdzewna z IP65
<b>Zalety</b>	Funkcjonalny, rozdzielczość 20 000 d oraz 6 000 e



Model	Nr ref.
T32XW-EU	83997635

Akcesoria	Nr ref.
Statyw 35 cm S/S Def. platforma/T3xXW	80251745
Statyw 70 cm S/S Def. Platforma/T3xXW	80251746
Mocowanie naścienne nierdzewne SS dla T32XW	80251748



AKCESORIA NA STRONACH 67-70



# Terminale wagowe

## T32M



### Wytrzymałe terminale serii 3000

- Ulepszona funkcjonalność
- Łatwy w obsłudze
- Dwie wersje wyświetlacza: LED i LCD

<b>Funkcje</b>	Ważenie (5 jednostek), liczenie sztuk, sumowanie, ważenie kontrolne
<b>Wyświetlacz</b>	T32MC z podświetlanym LCD / T32ME z wyświetlaczem LED
<b>Zasilanie</b>	Zasilacz AC (w zestawie)
<b>Komunikacja</b>	Port RS232
<b>Konstrukcja</b>	Przedni panel z tworzywa ABS, obudowa i uchwyt montażowy ze stali utwardzanej lakierowanej
<b>Zalety</b>	Wytrzymała konstrukcja, lakierowana powłoka ochronna, rozdzielczość 20 000 d lub 6 000 e

Model	Nr ref.
T32ME	83997627
T32MC	83997628



AKCESORIA NA  
STRONACH 67-70

## T31P



### Praktyczny terminal serii 3000

- Doskonała jakość
- Intuicyjna obsługa
- Wewnętrzny akumulator

<b>Funkcje</b>	Ważenie (5 jednostek), liczenie sztuk
<b>Wyświetlacz</b>	LCD z białym podświetleniem LED
<b>Zasilanie</b>	Zasilacz AC (w zestawie), wewnętrzny akumulator
<b>Komunikacja</b>	Port RS232
<b>Konstrukcja</b>	Tworzywo sztuczne ABS
<b>Zalety</b>	Otwory montażowe z tyłu terminala, łatwy montaż

Model	Nr ref.
T31P	83998243

Akcesoria	Nr ref.
Statyw 35 cm lakierowany Def. platforma/T31P	80251743
Statyw 70 cm lakierowany Def. platforma/T31P	80251744
Mocowanie naścienne lakierowane dla T31P	80251747



AKCESORIA NA  
STRONACH 67-70

# Platformy wag pomostowych

## Seria platform podłogowych nierdzewnych VFS



Doskonała platforma ze stali nierdzewnej

- Wytrzymała konstrukcja
- Nierdzewne belki tensometryczne z IP68



Model	Zakres	Szalka (mm)	Nr ref.
VFS-CS300	300 kg	800 x 800 x 90	22015450
VFS-CS600	600 kg	800 x 800 x 90	22015451
VFS-DS300	300 kg	1000 x 1000 x 90	22015452
VFS-DS600	600 kg	1000 x 1000 x 90	22015453
VFS-DS1500	1500 kg	1000 x 1000 x 90	22015454
VFS-E600	600 kg	1500 x 1250 x 90	22015455
VFS-E1500	1500 kg	1500 x 1250 x 90	22015456
VFS-E3000	3000 kg	1500 x 1250 x 90	22015457
VFS-ES600	600 kg	1500 x 1500 x 90	22015458
VFS-ES1500	1500 kg	1500 x 1500 x 90	22015459
VFS-ES3000	3000 kg	1500 x 1500 x 90	22015460
VFS-G1500	1500 kg	2000 x 1500 x 90	22015462
VFS-G3000	3000 kg	2000 x 1500 x 90	22015463

Aksesoria	Nr ref.
Rampa 800 mm dla VFS, nierdzewna	22015473
Rampa 1000 mm dla VFS, nierdzewna	22015474
Rampa 1250 mm dla VFS, nierdzewna	22015475
Rampa 1500 mm dla VFS, nierdzewna	22015476
Rama montażowa, nierdzewna dla VFS-CS	22015493
Rama montażowa, nierdzewna dla VFS-DS	22015494
Rama montażowa, nierdzewna dla VFS-E	22015495
Rama montażowa, nierdzewna dla VFS-ES	22015496
Rama montażowa, nierdzewna dla VFS-G	22015497
Nóżki podłogowe nierdzewne dla VFS (2 szt.)	22015581

## Seria platform podłogowych VFP



Wysokiej jakości platforma ze stali lakierowanej

- Wytrzymała konstrukcja
- Nierdzewne belki tensometryczne z IP68



Model	Zakres	Szalka (mm)	Nr ref.
VFP-CS300	300 kg	800 x 800 x 90	22015436
VFP-CS600	600 kg	800 x 800 x 90	22015437
VFP-DS300	300 kg	1000 x 1000 x 90	22015438
VFP-DS600	600 kg	1000 x 1000 x 90	22015439
VFP-DS1500	1500 kg	1000 x 1000 x 90	22015440
VFP-E600	600 kg	1500 x 1250 x 90	22015441
VFP-E1500	1500 kg	1500 x 1250 x 90	22015442
VFP-E3000	3000 kg	1500 x 1250 x 90	22015443
VFP-ES600	600 kg	1500 x 1500 x 90	22015444
VFP-ES1500	1500 kg	1500 x 1500 x 90	22015445
VFP-ES3000	3000 kg	1500 x 1500 x 90	22015446
VFP-G1500	1500 kg	2000 x 1500 x 90	22015448
VFP-G3000	3000 kg	2000 x 1500 x 90	22015449

Aksesoria	Nr ref.
Rama montażowa, lakierowana dla VFP-CS	22015392
Rama montażowa, lakierowana dla VFP-DS	22015393
Rama montażowa, lakierowana dla VFP-E	22015394
Rama montażowa, lakierowana dla VFP-ES	22015396
Rama montażowa, lakierowana dla VFP-G	22015397
Rampa 800 mm dla VFP, lakierowana	22015464
Rampa 1000 mm dla VFP, lakierowana	22015465
Rampa 1250 mm dla VFP, lakierowana	22015466
Rampa 1500 mm dla VFP, lakierowana	22015467
Nóżki podłogowe lakier. dla VFP (2 szt.)	22015499

Opcjonalne statywy do terminali wag platformowych i paletowych dostępne na stronie 26

# Platformy wag pomostowych

## Seria platform podłogowych nierdzewnych VE



### Nierdzewna platforma

- Doskonała jakość za przystępną cenę
- Belki tensometryczne z IP67 OIML R60



Model	Zakres	Szalka (mm)	Nr ref.
VE1500SW	1500 kg	1000 x 1000 x 90	80251478
VE1500RW	1500 kg	1250 x 1250 x 90	80251479
VE3000RW	3000 kg	1250 x 1250 x 90	80251480
VE1500LW	1500 kg	1500 x 1500 x 90	80251481
VE3000LW	3000 kg	1500 x 1500 x 90	80251482

Akcesoria	Nr ref.
Rampa 1000 mm dla VE, nierdzewna	72198341
Rampa 1250 mm dla VE, nierdzewna	72198342
Rampa 1500 mm dla VE, nierdzewna	72198343
Mocowanie podłogowe nierdzewne	72198345

## Seria platform podłogowych DF



### Dobrej jakości platforma w niskiej cenie

- Belki tensometryczne z IP67 OIML R60
- Utwardzana platforma lakierowana



Model	Zakres	Szalka (mm)	Nr ref.
DF1500BS	1500 kg	800 x 800 x 110	83032905
DF1500BR	1500 kg	1000 x 1000 x 110	83032906
DF1500BL	1500 kg	1200 x 1200 x 110	83032907
DF3000BL	3000 kg	1200 x 1200 x 110	83032908
DF1500BLX	1500 kg	1200 x 1500 x 110	83033738
DF3000BLX	3000 kg	1200 x 1500 x 110	83033739
DF1500BX	1500 kg	1500 x 1500 x 110	83032909
DF3000BX	3500 kg	1500 x 1500 x 110	83032910

Akcesoria	Nr ref.
Rampa 800 mm dla DF	80252722
Rampa 1000 mm dla DF	80252723
Rampa 1200 mm dla DF	80252724
Rampa 1500 mm dla DF	80252725
Rama montażowa, 800 mm dla DF	83033708
Rama montażowa, 1000 mm dla DF	83033709
Rama montażowa, 1200 mm dla DF	83033710
Rama montażowa, 1500 mm dla DF	83033711
Rama montażowa, 1200 mm x 1500 mm dla DF	83033714

Opcjonalne statywy do terminali wag platformowych i paletowych dostępne na stronie 26

# Platformy paletowe

## Seria nierdzewnych platform paletowych VFSP



Model	Zakres	Szalka	Nr ref.
VFSP-600	600 kg	1256 mm x 840 mm	22015683
VFSP-1500	1500 kg	1256 mm x 840 mm	22015684

## Seria platform paletowych VFPP



Model	Zakres	Szalka	Nr ref.
VFPP-600	600 kg	1256 mm x 840 mm	22015681
VFPP-1500	1500 kg	1256 mm x 840 mm	22015682

## Seria nierdzewnych platform paletowych VE



Model	Zakres	Szalka	Nr ref.
VE1500PW	1500 kg	1260 mm x 840 mm	80251483

## Seria platform paletowych VE



Model	Zakres	Szalka	Nr ref.
VE1500P	1500 kg	1260 mm x 840 mm	80251476

Opcjonalne statywy do terminali wag platformowych i paletowych dostępne na stronie 26

# Platformowe wagi stołowe

## Platforma CKW



Wysokiej jakości platforma nierdzewna

- Nierdzewna konstrukcja z IP67
- Platforma spełniająca standardy urządzeń dopuszczonych do styczności z żywnością

Model	Zakres	Szalka	Nr ref.
CKW3R	3 kg	254 mm x 254 mm	80251046
CKW6R	6 kg	254 mm x 254 mm	80251047
CKW15L	15 kg	305 mm x 305 mm	80251048
CKW30L	30 kg	305 mm x 305 mm	80251049



## Seria nierdzewnych platform Defender W



Wytrzymałe nierdzewne platformy przemysłowe

- Platforma ważąca oraz szalka wykonane ze stali nierdzewnej
- Wytrzymała konstrukcja

Model	Zakres	Szalka	Nr ref.
D15WR	15 kg	305 mm x 305 mm	80251892
D30WR	30 kg	305 mm x 305 mm	80251893
D60WL	60 kg	457 mm x 457 mm	80251894
D150WL	150 kg	457 mm x 457 mm	80251895
D300WX	300 kg	610 mm x 610 mm	80251896



## Seria platform Defender H



Wytrzymałe platformy przemysłowe

- Platforma ważąca z lakierowanej na czarno, utwardzanej stali z nierdzewną szalką
- Wytrzymała konstrukcja

Model	Zakres	Szalka	Nr ref.
D15HR	15 kg	355 mm x 305 mm	80251880
D30HR	30 kg	355 mm x 305 mm	80251881
D60HR	60 kg	355 mm x 305 mm	80251882
D60HL	60 kg	500 mm x 400 mm	80251883
D150HX	150 kg	550 mm x 420 mm	80251885
D300HX	300 kg	550 mm x 420 mm	80251886



# Platformowe wagi stołowe

## Seria platform Defender Q

Wytrzymałe przemysłowe platformy

- Platforma ważąca z utwardzanej, lakierowanej na czarno stali z nierdzewną szalką
- Wytrzymała konstrukcja

Model	Zakres	Szalka	Nr ref.
D15QR	15 kg	305 mm x 305 mm	80251887
D30QR	30 kg	305 mm x 305 mm	80251888
D60QL	60 kg	457 mm x 457 mm	80251889
D150QL	150 kg	457 mm x 457 mm	80251890
D300QX	300 kg	610 mm x 610 mm	80251891



## Seria nierdzewnych platform Defender V



Nierdzewne platformy

- Wzmocniona konstrukcja profilowa z szalką ze stali AISI 304
- Nierdzewna belka tensometryczna OIML R60 z IP67

Model	Zakres	Szalka	Nr ref.
D30VR	30 kg	355 mm x 305 mm	80250539
D60VR	60 kg	355 mm x 305 mm	80250540
D60VL	60 kg	550 mm x 420 mm	80250541
D150VL	150 kg	550 mm x 420 mm	80250542
D150VX	150 kg	650 mm x 500 mm	80250543
D300VX	300 kg	650 mm x 500 mm	80250544



## Seria platform Defender B



Idealna platforma dla rozwiązań przemysłowych

- Aluminiowa belka tensometryczna OIML R60 z IP67

Model	Zakres	Szalka	Nr ref.
D30BR	30 kg	355 mm x 305 mm	80250479
D60BR	60 kg	355 mm x 305 mm	80250480
D60BL	60 kg	550 mm x 420 mm	80250481
D150BL	150 kg	550 mm x 420 mm	80250482
D150BX	150 kg	650 mm x 500 mm	80250483
D300BX	300 kg	650 mm x 500 mm	80250484



# Wagi kalkulatoryjne

## Aviator 7000



### Uniwersalna waga kalkulatoryjna

- Możliwość współpracy z POS, z zewnętrzną drukarką, porty RS232 i USB
- Klawiatura z wymienną, silikonową nakładką
- Standardowe baterie lub akumulatory NiMH, zintegrowany uchwyt transportowy

<b>Funkcje</b>	Ważenie i kalkulacja ceny
<b>Wyświetlacz</b>	2x podświetlany 4-liniowy wyświetlacz LCD (wynik ważenia do 6 znaków, cena jednostkowa do 6 znaków, należność do 7 znaków oraz tara predefiniowana do 4 znaków)
<b>Zasilanie</b>	Zasilacz AC, akumulator 6 NiMH (opcja) lub baterie
<b>Komunikacja</b>	RS232/ USB
<b>Konstrukcja</b>	Szalka nierdzewna
<b>Zalety</b>	Klawisze szybkiego dostępu -99 PLU i podwójne klawisze funkcyjne (2 x 16), regulowane nóżki gumowe, poziomica z przodu wagi, zintegrowany schowek na kabel zasilający, uchwyt transportowy

Model	Charakterystyka	Zakres	(e)	Szalka	Nr ref.
A71P3N		3 kg	1 g	240 mm x 337 mm	83032842
A71P6TN	ze statywem	6 kg	2 g	240 mm x 337 mm	83032850
A71PH12N		12 kg	2 g	240 mm x 337 mm	83032844
A71P15N		15 kg	5 g	240 mm x 337 mm	83032845
A71P15TN	ze statywem	15 kg	5 g	240 mm x 337 mm	83032852
A71P30N		30 kg	10 g	240 mm x 337 mm	83032846

Akcesoria	Nr ref.
Wewnętrzny akumulator NiMH (6 sztuk)	72151831
Złącze POS RS232	72237981
Złącze POS USB	72237984
Plastikowa osłona obudowy	72247038
Plastikowa osłona szalki	72247039
Głęboki pojemnik	72247115
Zewnętrzna drukarka, Bixolon SRP-150	72248934
Zewnętrzny kabel połączeniowy drukarki	72249531



AKCESORIA NA  
STRONACH 67-70

# Wagi kalkulacyjne

## Aviator 5000



### Najlepsza waga w przystępnej cenie

- Wewnętrzny akumulator
- Klawiatura z wymienną kartą
- Uchwyt transportowy, funkcjonalny schowek na zasilacz

**Funkcje**

Ważenie, kalkulacja ceny

**Wyświetlacz**

2 x podświetlany 3-liniowy wyświetlacz LCD (wynik ważenia do 6 znaków, cena jednostkowa do 6 znaków, należność do 7 znaków)

**Zasilanie**

Zasilacz AC oraz wbudowany akumulator

**Konstrukcja**

Szalka nierdzewna

**Zalety**

Klawisze szybkiego dostępu -50 PLU i 2 x 16 klawisze funkcyjne, regulowane nóżki gumowe, poziomica z przodu wagi, zintegrowany schowek na kabel zasilający, uchwyt transportowy



Model	Zakres	(e)	Szalka	Nr ref.
A51PH12L	12 kg	2 g	240 mm x 337 mm	83032837
A51P15L	15 kg	5 g	240 mm x 337 mm	83032838

Akcesoria	Nr ref.
Plastikowa osłona obudowy	72247038
Plastikowa osłona szalki	72247039
Głęboki pojemnik	72247115





# Wzorce masy

## Wzorce masy OIML E2

### Stal nierdzewna

Model	Nr ref.
5 g, OIML E2	11117000
10 g, OIML E2	11117001
20 g, OIML E2	11117002
50 g, OIML E2	11117003
100 g, OIML E2	11117004
200 g, OIML E2	11117005

Model	Nr ref.
5 g, OIML E2 z certyfikatem	11117018
10 g, OIML E2 z certyfikatem	11117019
20 g, OIML E2 z certyfikatem	11117020
50 g, OIML E2 z certyfikatem	11117021
100 g, OIML E2 z certyfikatem	11117022
200 g, OIML E2 z certyfikatem	11117023



## Wzorce masy OIML F1

### Stal nierdzewna

Model	Nr ref.
1 g OIML F1	11117035
2 g OIML F1	11117036
5 g OIML F1	11117037
10 g OIML F1	11117038
20 g OIML F1	11117039
50 g OIML F1	11117040
100 g OIML F1	11117041
200 g OIML F1	11117042
500 g OIML F1	11117043
1 kg OIML F1	11117044
2 kg OIML F1	11117045
5 kg OIML F1	11117046
10 kg OIML F1	11117047

Model	Nr ref.
1 g OIML F1 z certyfikatem	11117091
2 g OIML F1 z certyfikatem	11117092
5 g OIML F1 z certyfikatem	11117093
10 g OIML F1 z certyfikatem	11117094
20 g OIML F1 z certyfikatem	11117095
50 g OIML F1 z certyfikatem	11117096
100 g OIML F1 z certyfikatem	11117097
200 g OIML F1 z certyfikatem	11117098
500 g OIML F1 z certyfikatem	11117099
1 kg OIML F1 z certyfikatem	11117100
2 kg OIML F1 z certyfikatem	11117101
5 kg OIML F1 z certyfikatem	11117102
10 kg OIML F1 z certyfikatem	11117103



# Wzorce masy

## Wzorce masy OIML M1

### Stal nierdzewna

Model	Nr ref.
1 g OIML M1	11117141
2 g OIML M1	11117142
5 g OIML M1	11117143
10 g OIML M1	11117144
20 g OIML M1	11117145
50 g OIML M1	11117146
100 g OIML M1	11117147
200 g OIML M1	11117148
500 g OIML M1	11117149
1 kg OIML M1	11117150
2 kg OIML M1	11117151
5 kg OIML M1	11117152
10 kg OIML M1	11117153

Model	Nr ref.
1 g OIML M1 z certyfikatem	11117220
2 g OIML M1 z certyfikatem	11117221
5 g OIML M1 z certyfikatem	11117222
10 g OIML M1 z certyfikatem	11117223
20 g OIML M1 z certyfikatem	11117224
50 g OIML M1 z certyfikatem	11117225
100 g OIML M1 z certyfikatem	11117226
200 g OIML M1 z certyfikatem	11117227
500 g OIML M1 z certyfikatem	11117228
1 kg OIML M1 z certyfikatem	11117229
2 kg OIML M1 z certyfikatem	11117230
5 kg OIML M1 z certyfikatem	11117231
10 kg OIML M1 z certyfikatem	11117232

## Wzorce masy OIML M3

### Stal nierdzewna

Model	Nr ref.
1 g OIML M3	11117206
2 g OIML M3	11117207
5 g OIML M3	11117208
10 g OIML M3	11117209
20 g OIML M3	11117210
50 g OIML M3	11117211
100 g OIML M3	11117212
200 g OIML M3	11117213
500 g OIML M3	11117214
1 kg OIML M3	11117215
2 kg OIML M3	11117216
5 kg OIML M3	11117217
10 kg OIML M3	11117218

Model	Nr ref.
1 g OIML M3 z certyfikatem	11117234
2 g OIML M3 z certyfikatem	11117235
5 g OIML M3 z certyfikatem	11117236
10 g OIML M3 z certyfikatem	11117237
20 g OIML M3 z certyfikatem	11117238
50 g OIML M3 z certyfikatem	11117239
100 g OIML M3 z certyfikatem	11117240
200 g OIML M3 z certyfikatem	11117241
500 g OIML M3 z certyfikatem	11117242
1 kg OIML M3 z certyfikatem	11117243
2 kg OIML M3 z certyfikatem	11117244
5 kg OIML M3 z certyfikatem	11117245
10 kg OIML M3 z certyfikatem	11117246

## Wzorce masy OIML M1 (Prostokątny)

### Żeliwne

Model	Nr ref.
Prostokątny odważnik 10 kg M1	87000007
Prostokątny odważnik 20 kg M1	87000008
Prostokątny odważnik 5 kg M1	87000009



## Komplety wzorców masy OIML 1 mg

Model	Nr ref.
Komplet wzorców M1 od 1 mg - 500 mg (Aluminium)	87000010
Komplet wzorców M1 od 1 mg - 100 g (Aluminium, mosiądz, stal nierdzewna)	87000011
Komplet wzorców M1 od 1 mg - 200 g (Aluminium, mosiądz, stal nierdzewna)	87000012

Model	Nr ref.
Komplet wzorców F1 od 1 mg - 500 mg z certyfikatem	87000034

## Komplety wzorców masy OIML 1 g

Model	Nr ref.
Komplet wzorców M1 od 1 g - 50 g (Mosiądz)	87000013
Komplet wzorców M1 od 1 g - 500 g (Stal nierdzewna, mosiądz)	87000014
Komplet wzorców M1 od 1 g - 1000 g (Stal nierdzewna, mosiądz)	87000015
Komplet wzorców M1 od 1 g - 2000 g (Stal nierdzewna, mosiądz)	87000016

Model	Nr ref.
Komplet wzorców F1 od 1 g - 500 g z certyfikatem	87000035

# Drukarki

## SF40A

### Wysoka jakość OHAUS w przenośnej drukarce

- Statystyki, sumowanie i zegar czasu rzeczywistego uzupełniają funkcjonalność produktów firmy OHAUS\*
- Interfejs RS232 umożliwiający wydruk ID wagi i wyniku ważenia - wydruk zgodny z protokołem GLP
- Możliwość drukowania w 13 językach

\*kompatybilna z większością produktów OHAUS

#### Funkcje

Godzina, data, statystyki, sumowanie

#### Zalety

Wskaźnik stanu, 40 znaków w linii, drukowanie etykiet z rolki, zerowanie i tarowanie bezpośrednio z drukarki



Model	Nr ref.
Drukarka SF40A	30064202

Akcesoria	Nr ref.
Taśma barwiąca	12120798
Rolka papieru 57.2mm (2 szt.)	12120799
Prowadnica rolki papieru dla drukarki SF40A	30063920

**Kabel 12122603 oraz adapter 30059316 są dostarczane w opakowaniu wraz z drukarką SF40A**

## STP103

### Ekonomiczna niewielka drukarka termiczna

- Ultra kompaktowa budowa z niskim poborem energii
- Proste ładowanie papieru i wstrzymanie wydruku do momentu umieszczenia nowego papieru
- Wydruk 42 kolumn z szybkością około 11.8 linii na sekundę

#### Zalety

Wskaźnik stanu, podajnik papieru, możliwość drukowania grafiki



Model	Nr ref.
STP103-EU drukarka termiczna	80251993

Akcesoria	Nr ref.
Papier termiczny do drukarki STP103	80251931

# Drukarki

## Drukarka etykiet T4

### Wielofunkcyjna drukarka etykiet najwyższej klasy

- Zaawansowane oprogramowanie do tworzenia własnych etykiet
- Wielojęzyczne menu zapewniające łatwość obsługi i konfiguracji
- Duży wyświetlacz LCD
- Obsługa szybkiego i dokładnego rejestrowania danych



**Zalety** Profesjonalna edycja i tworzenie własnych wzorów etykiet, wielojęzyczne menu

Model	Nr ref.
Drukarka etykiet T4	30057588

Akcesoria	Nr ref.
Nóż tnący do drukarki T4	30057610
Odklejjacz etykiet dla drukarki T4	30057611
Etykieta 100 mm x 75 mm T4	30103961
Taśma barwiąca 110 mm do drukarki T4	30103962
Przejściówka kabla RS EP SF40A	30064209
Moduł ethernetowy dla drukarki T4	30057612

## Kable do drukarek

Kable do drukarek	Nr ref.	Explorer EX	Adventurer AX	Pioneer	MB45, 35, 25, 23	Nvaigator	Traveler	Defender 2000 TxxP	Defender 3000 TxxP, TxxM	Defender 5000 TxxP	Defender 7000 T71P	Defender 3000 TxxXW	Defender 5000 TxxXW	Defender 7000 T71XW	Defender 7000 T72XW	CKW	V7000	Ranger 3000	Ranger 7000
Kabel do drukarki SF42 and SRP275	21253677	•	•	•	•			•	•	•	•						•	•	•
Kabel do drukarki SF42 and SRP275	80500574											•	•	•	•	•			
Adapter do podłączenia drukarki STP103	80251930					•	•												
Kabel do drukarki STP103	80252581	•	•	•	•			•	•	•	•						•	•	•
Kabel do drukarki STP103	80252584											•	•	•	•	•			
Adapter do podłączenia drukarki CBM910	80251934					•	•												
Kabel do drukarki CBM910	80252571	•	•	•	•			•	•	•	•								
Kabel do drukarki CBM910	80252574											•	•	•	•	•			
Adapter do podłączenia RS232	30059316					•	•												
Kabel SF40A	12122603	•	•	•	•			•	•	•	•						•	•	•
Kabel do drukarki SF40A	80500552											•	•	•	•	•			
Adapter do podłączenia drukarki SF42, SRP275	80500572					•	•												

**Kabel 12122603 oraz adapter 30059316 są dostarczane w opakowaniu wraz z drukarką SF40A**

# Aksesoria

## ION-100A Jonizator



Większa dokładność ważenia dzięki usunięciu ładunku elektrostatycznego

- Technologia bez wentylatora, która neutralizuje ładunek elektrostatyczny, nie ingerując w próbkę
- Trwałe elektrody, które można łatwo wymienić
- Kompaktowa i uniwersalna konstrukcja



**Funkcje** Eliminacja ładunków elektrostatycznych z pojemników z tworzywa sztucznego i szkła wagowego, które są szczególnie podatne na przyciąganiu ładunków statycznych.

**Zalety** Technologia bez wentylatora. Wymienne elektrody. Regulowany kąt nachylenia dla polepszenia ergonomii pracy użytkownika.

Model	Nr ref.
ION-100A EU	30095929

Aksesoria	Nr ref.
Elektroda wymienna do ION-100A	30133391

## Zestaw do adjustacji pipet



Dla wag EXplorer Semi-Micro

**Funkcje** Zestaw do adjustacji pipet dla wag Explorer Semi-Micro



Model	Nr ref.
Zestaw do adjustacji pipet, EX Semi-Micro	30252145

## Kable komputerowe

Kable komputerowe	Nr ref.	Explorer EX	Adventurer AX	Pioneer	MB45, 35, 25, 23	Defender 2000 TxxP	Defender 3000 TxxP, TxxM	Defender 5000 TxxP	Defender 7000 T71P	Defender 3000 TxxXW	Defender 5000 TxxXW	Defender 7000 T71XW	Defender 7000 T72XW	CKW	V7000	Ranger 3000	Ranger 7000
RS232 Kabel PC 9 Pin	00410024	•	•	•	•	•	•	•	•						•	•	•
Kabel do drukarki SF40A	80500552									•	•	•	•	•			
Kabel, USB, A-B	83021085	•	•										•		•	•	•
Kabel USB, A-Mini B	28120263	•															

# Oprogramowanie

## Serial Port Data Collection (SPDC)

Za darmo!

- Automatyczne przechwytywanie danych
- Bezpośredni transfer danych do programów MS Office Excel, Word i Access oraz pliku tekstowego
- Kompatybilne z wagami firmy OHAUS wyposażonymi w port RS232

\* lista zgodnych produktów jest dostępna na żądanie







*Ingeniously Practical*

[www.ohaus.com](http://www.ohaus.com)

CH16B162  
© OHAUS Europe GmbH styczeń 2016





# MB120 i MB90

Wagosuszarki



## Profesjonalne wagosuszarki do zaawansowanych zastosowań

Pomiar zawartości wilgoci nigdy nie był łatwiejszy niż za pomocą wagosuszarek MB120 i MB90. Wagosuszarki te zostały opracowane w celu zwiększenia precyzji i wydajności w laboratorium. Są wyposażone w precyzyjnie sterowany system halogenowy, który umożliwia szybkie uzyskanie powtarzalnych wyników z dokładnością odczytu do 0,01%. Solidna, wytrzymała konstrukcja zapewnia łatwe czyszczenie i konserwację. Intuicyjne menu z ekranem dotykowym w formie ikon prowadzi użytkownika przez każdy etap procesu obsługi.

### Do standardowych funkcji urządzenia należą:

- **Określanie parametrów suszenia i przechowywanie do 100 edytowalnych metod**  
Wstępna analiza temperatury próbki dostępna w modelu MB120 to wsparcie w określaniu optymalnej temperatury suszenia. Pamięć urządzenia mieści do 100 metod oraz 1000 wyników końcowych do potrzeb analizy statystycznej pomiarów. Dostępne są trzy poziomy zarządzania użytkownikami w celu spełnienia indywidualnych wymogów użytkownika i zapewnienia bezpieczeństwa danych.
- **Większa wydajność pracy w laboratorium dzięki wydajnej nowoczesnej lampie halogenowej**  
Precyzyjnie sterowany system lampy halogenowej równomiernie rozprawdza ciepło w próbce, zapewniając szybkie i powtarzalne wyniki. W modelu MB120 dostępne są do wyboru cztery profile suszenia umożliwiające łatwe, wydajne suszenie oraz siedem kryteriów wyłączenia lub automatycznego zakończenia testu (kiedy zawartość wilgotności nie jest już wykrywana).
- **Łatwe czyszczenie i konserwacja dzięki specjalnej budowie**  
Wagosuszarki zaprojektowano z myślą o łatwej konserwacji, więc ich czyszczenie nie wymaga stosowania żadnych dodatkowych narzędzi. Aby wyczyścić komorę pomiarową, wystarczy wyjąć uchwyt na szalki. Solidna obudowa i stalowa podstawa gwarantują wysoką trwałość.
- **Intuicyjna obsługa za pomocą nawigacji na kolorowym wyświetlaczu dotykowym opartym na ikonach**  
Dostęp do funkcji i parametrów MB120 i MB90 daje czytelny i kolorowy wyświetlacz dotykowy. Intuicyjna nawigacja oparta na ikonach prowadzi użytkownika przez każdy etap procesu obsługi.

# Wagosuszarki MB120 i MB90

## Zaawansowane funkcje

MB120 umożliwia analizę szerokiej gamy materiałów o różnych zastosowaniach.

- **Analiza temperatury suszenia**  
Pozwala na prostą analizę optymalnej temperatury suszenia dla danej próbki materiału.
- **Biblioteka 100 metod przyspiesza proces analizy**  
Wystarczy zaprogramować parametry dla maksymalnie 100 różnych rodzajów próbek, a następnie wybrać i przeprowadzić test.
- **Przechowywanie do 100 wyników dla każdej metody do celów analizy statystycznej**  
Szybkie przywoływanie danych i zapisywanie ich na dysku USB.
- **Trzy poziomy zarządzania użytkownikami**  
Ustawianie i blokowanie ustawień temperatury i parametrów metod przez administratora — użytkownicy nie mają możliwości modyfikowania ustawień.

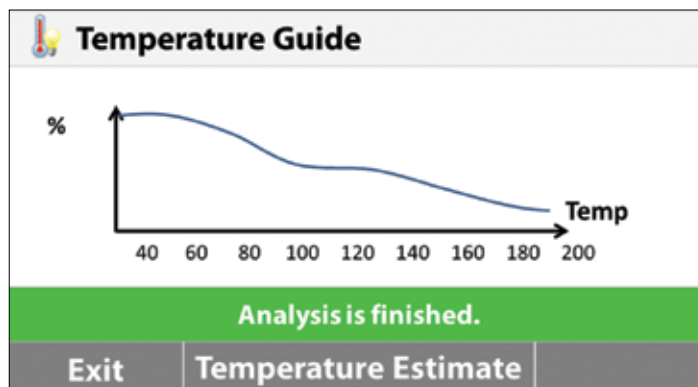

Pomoc w oznaczaniu temperatury



Biblioteka metod

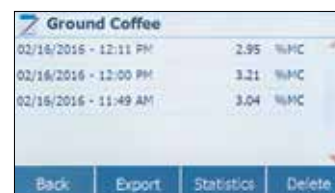

Przechowywanie wyników

## Proste metody pomiarowe

Wagosuszarki z serii MB posiadają szeroki i jasny ekran dotykowy oraz intuicyjną nawigację po menu (PL), co pozwala na szybką i dokładną analizę zawartości wilgotności.

- **Ekran dotykowy**  
Łatwy odczyt i interpretacja danych
- **Nawigacja za pomocą menu opartego na ikonach**  
Łatwa obsługa bez konieczności szkolenia
- **4 przyciski mechaniczne umożliwiające szybką, intuicyjną obsługę**  
Tara, Start/Stop, Wydruk, Włącz/Wyłącz
- **Porty USB i RS232**  
Możliwość szybkiego podłączenia do komputera lub dysku USB.
- **Prosta analiza zawartości wilgotności**  
Rutynowe badanie próbek w zaledwie trzech łatwych krokach!
  1. Wytaruj pustą szalkę na próbki.
  2. Dodaj próbkę zgodnie z zasadami najlepszej praktyki ważenia.
  3. Naciśnij start, aby po chwili zobaczyć wyniki!

# Prosta i skuteczna analiza wilgotności!

## Wyjątkowa precyzja

MB120 i MB90 oferują precyzyjne wyniki, zapewniając większą pewność podczas wykonywania testów.

- **Wydajna lampa halogenowa**

Dzięki lampie halogenowej suszenie próbki to kwestia sekund i trwa do 40% krócej niż w przypadku tradycyjnych metod z wykorzystaniem podczerwieni.

- **Równomierne suszenie umożliwia uzyskanie precyzyjnych, powtarzalnych wyników**

Odblaskowa komora pomiarowa zapewnia równomierny rozkład temperatury, umożliwiając uzyskanie miarodajnych wyników z dokładnością odczytu do 0,01%.

- **Wydajna i elastyczna**

Pełen zakres temperatur roboczych 40°-200°C (MB90) lub 40°-230°C (MB120) przy stopniowym zwiększaniu temperatury o 1 stopień.

- **Cztery profile suszenia zapewniające precyzję pomiaru**

Dostosuj profil suszenia do próbki-ustaw temperaturę i do dzieła!

**Szybki:** najkrótszy z możliwych czasów uzyskania odpowiedniej temperatury

**Standardowy:** szybki przyrost temperatury dla dokładnego pomiaru w czasie

**Łagodny:** kontrolowana jednostajna zmiana temperatury

**Krokowy:** ustawienie trzech kroków temperaturowych w danych odstępach czasowych

- **Kryteria zakończenia pomiaru**

Kryteria wyłączenia rozumiane są jako warunek, który musi być spełniony, aby wagosuszarka automatycznie wyłączyła się i zakończyła pomiar. Kryteria zakończenia pomiaru definiowane przez użytkownika. Wybór do 7 kryteriów — ręczne, czasowe, automatyczne, AutoFree procentowy ubytek masy na sekundę, AutoFree utrata masy w mg na sekundę, A30, A60, A90.

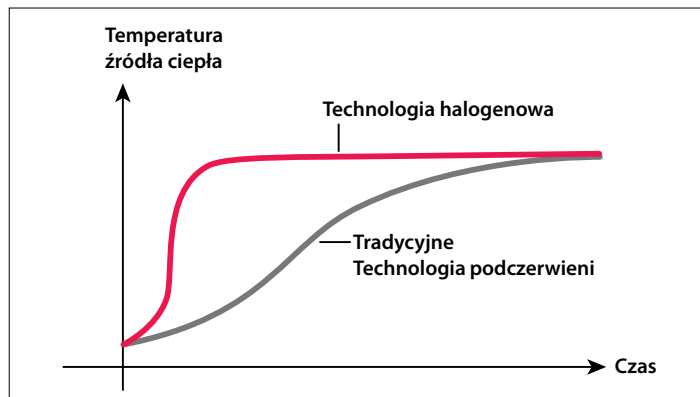

Krótki czas podgrzewania



Równomierne suszenie



Cztery profile suszenia

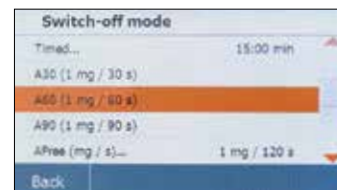

Kryteria wyłączenia dostosowane do potrzeb użytkownika



## Łatwe czyszczenie i konserwacja

Wagosuszarki MB90 i MB120 posiadają specjalny uchwyt na szalki i łatwo demontowalne części komory pomiarowej, co znacznie ułatwia czyszczenie i konserwację.

- **Nierdzewny uchwyt na szalki**

Łatwe usuwanie zabrudzeń

- **Demontowalne elementy komory pomiarowej**

Nie potrzebujesz specjalnych akcesoriów do mycia i konserwacji—łatwo zdemontujesz i wyczyścisz wszystkie elementy komory pomiarowej

# Wagosuszarki MB120 i MB90

Model	MB120	MB90
Nośność	120 g	90 g
Dokładność odczytu	0,01% / 0,001 g	0,01% / 0,001 g
Powtarzalność (odch. stand.) (g)	0,05% (próbka 3 g) 0,015% (próbka 10 g)	0,18% (próbka 3 g) 0,02% (próbka 10 g)
Przedział pomiaru wilgotności	od 0,01% do 100% (od 0,01% do 1000% w trybie odzysku)	od 0,01% do 100% (od 0,01% do 1000% w trybie odzysku)
Złącza komunikacyjne	RS232, USB host, USB device	
Element grzejny	Halogen	
Zakres temperatur	40–230 °C	40–200 °C
Zasilanie	120 lub 240 V AC 50/60 Hz	
Zakres temperatur otoczenia	10–40 °C	
Typ wyświetlacza	4,3", QVGA, ekran dotykowy TFT	
Wyświetlane wyniki	%wilgotci, %sucha pozostałość, stosunek wilgotci do suchej masy, czas, temperatura, waga, nazwa metody, krzywa suszenia i dane	
Wielkość szalki	ø 90 mm	
Wymiary (szer. × wys. × gł.)	210 × 180 × 350 mm	
Masa netto	5,23 kg	
Masa brutto	8,35 kg	

## Zgodność z normami

• Modele posiadają certyfikat CE, UL oraz aprobaty CSA i FCC

## Dodatkowe funkcje — MB120

Górna część obudowy z ABS, osłona szalki ze stali nierdzewnej, uchwyt na szalki ze stali nierdzewnej, osłona ochronna, 7 kryteriów wyłączenia (ręczne, czasowe, autofree %/s, autofree mg/s, A30, A60 i A90), 4 profile suszenia (standardowy, szybki, łagodny i krokowy), przechowywanie do 100 metod i 1000 wyników badań, instrukcja obsługi, zakres temperatur 40–230°C (w krokach co 1°C), obsługa w 13 językach (tylko wyświetlacz, bez przycisków)

## Dodatkowe funkcje — MB90

Górna część obudowy z ABS, osłona szalki ze stali nierdzewnej, uchwyt na szalki ze stali nierdzewnej, osłona ochronna, 3 kryteria wyłączenia (ręczne, czasowe i automatyczne), 2 profile suszenia (standardowy i szybki), przechowywanie do 2 metod i 100 wyników testów, instrukcja obsługi, zakres temperatur 40–200°C (w krokach co 1°C), obsługa w 13 językach (tylko wyświetlacz, bez przycisków)

## Akcesoria

Uchwyt szalki, MB90 MB120 .....	30246947
Osłona ochronna, wyposażenie dodatkowe, MB90 MB120 .....	30284478
Łyżeczka do próbek, wyposażenie dodatkowe, MB90 MB120 .....	30284477
Zestaw do kalibracji temperatury .....	11113857
Zabezpieczenie przeciwkradzieżowe, MB .....	80850043
Szalki aluminiowe, zestaw (80), seria MB .....	80850086
Filtry z włókna szklanego, zestaw (200) .....	80850087
Zestaw do wyznaczania przepuszczalności pary wodnej .....	80252477
Szalki wielorazowe, zestaw (3), 7 mm, seria MB .....	80252478
Szalki wielorazowe, zestaw (3), 14 mm, seria MB .....	80252479
Drukarka, igłowa, SF40A .....	30064202

## Wymiary

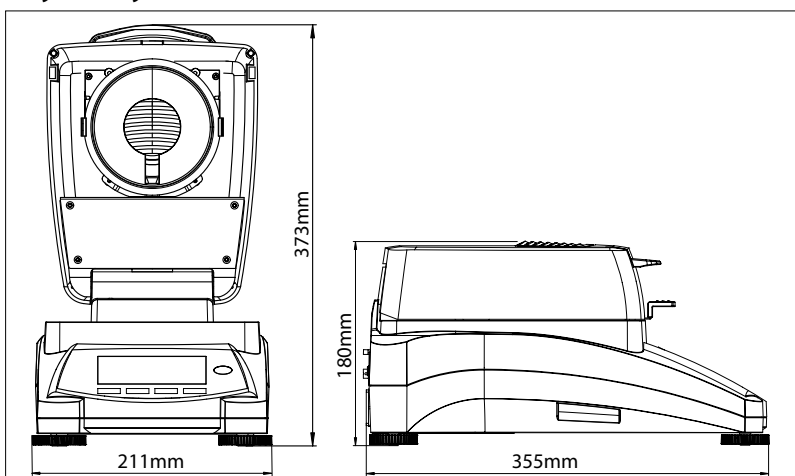

OHAUS Europe GmbH  
Im Langacher 44  
8606 Greifensee  
Switzerland

e-mail: ssc@ohaus.com  
Tel: 0041 22 567 53 19  
e-mail: tsc@ohaus.com  
Tel: 0041 22 567 53 20

[www.ohaus.com](http://www.ohaus.com)

OHAUS Corporation posiada certyfikat ISO 9001:2008r

ISO 9001:2008  
System Zarządzania  
Jakością

CH11C054

